

Введение

Благодарим Вас за покупку продукции Mitsubishi Motors.

Для использования всех функциональных возможностей данного устройства и гарантирования его правильной и безопасной эксплуатации необходимо сначала внимательно прочитать настоящее руководство по эксплуатации. После прочтения руководство следует хранить под рукой, чтобы в случае необходимости или при возникновении проблем можно было найти в нем нужную информацию.

Оглавление

Введение	
Перед использованием	5
Отказ от ответственности	5
Важные моменты при эксплуатации	6
Ограничения в управлении устройством при движении автомобиля	7
«ЭРА-ГЛОНАСС» (система аварийного вызова)	7
Очистка устройства	7
После замены аккумуляторной батареи автомобиля	7
Торговые марки	7
Важная информация по безопасности для пользователя	9
Как читать данное руководство	10
Основные функции	11
Описание устройства	11
Передняя панель	11
Включение	12
Регулировка громкости	13
Выключение дисплея	13
Как работать с сенсорным дисплеем	14
Поиск по списку	15
Использование кнопок дистанционного управления на рулевом колесе	16
Как вводить знаки	17
Клавиатура для ввода знаков	17
Основное меню	18
Меню HOME (главный экран)	18
Меню Multimedia (мультимедиа)	19
Приложения	20
О приложениях	20
Подключение смартфона к устройству	20

Использование интерфейса	
Apple CarPlay	21
Отображение экрана интерфейса Apple CarPlay	21
Использование функции голосового управления интерфейса Apple CarPlay (Siri)	21
Отключение интерфейса Apple CarPlay	22
Использование интерфейса Android Auto™	23
Отображение экрана интерфейса Android Auto	23
Использование функции голосового управления интерфейса Android Auto	23
Отключение интерфейса Android Auto	23
Мобильный телефон	24
Использование мобильного телефона	24
Подключение мобильного телефона	24
Просмотр телефонного справочника	24
Добавление записей в список Favourites (избранное)	25
Удаление записей из списка Favourites (избранное)	26
Присвоение голосовой метки	26
Набор телефонного номера	27
Входящие звонки	28

Аудиосистема

Аудиофункции	29
Основные функции	29
Включение и выключение аудиосистемы	29
Аудиофайлы	30
Структура папок	31
Что такое формат MP3?	32
Что такое формат WMA?	33
Что такое формат AAC?	34
Что такое формат WAV?	35
Что такое формат FLAC?	36

Видеофайлы	37
Воспроизводимые форматы видеофайлов	37
Структура папок	38
Характеристики воспроизводимых видеофайлов	39

Радиоприемник 41

Прослушивание радио	41
Элементы экрана	42
Поиск радиостанций с наиболее устойчивым сигналом	43
Внесение радиостанций в память	43
Поиск радиостанций в списке	44

iPod/USB 45

Использование iPod	45
Изменение режима воспроизведения	46
Элементы экрана	47
Поиск по списку воспроизведения	48
Переключение между устройствами iPod	48
Прослушивание записей с устройств USB	49
Изменение режима воспроизведения	50
Элементы экрана	51
Поиск по списку воспроизведения	52
Переключение между устройствами USB	52
Воспроизведение видеофайлов с устройства USB	53
Элементы экрана	54

Внешние устройства 55

Использование аудиоустройств с интерфейсом Bluetooth	55
Подключение аудиоустройства с интерфейсом Bluetooth	55
Прослушивание файлов с аудиоустройства с интерфейсом Bluetooth	56
Элементы экрана	56
Изменение режима воспроизведения	57
Использование разъема HDMI	58
Просмотр изображений с устройства HDMI	58
Воспроизведение звука развлекательной системы для задних пассажиров	59
Вывод звука	59

Система навигации

Основные функции 60

Навигационные функции	60
Что такое навигация?	60
Антенна GPS	60
Карты	61
Определение местоположения	61
Способы выбора маршрута	62
Ведение по маршруту	62
Меры предосторожности при использовании системы навигации	62
Меню системы навигации	63
Отображение меню системы навигации	63
Операции, выполняемые из меню системы навигации	63
Как вводить знаки	64
Клавиатура для ввода знаков	64
Экран навигации	65
Элементы экрана с картой	65
Отображение экрана текущего местоположения	67
Экран ведения	68
Окно ведения по маршруту	68
Комбинированный вид	68
Окно с информацией об ограничении скорости	68
Операции с картой	69
Переключение между форматами карты	69
Изменение масштаба карты	69
Пролистывание карты	69
Операции, выполняемые из меню пролистывания	70
Задание места назначения	70
Задание промежуточной точки	70
Занесение в адресную книгу	71
Задание отправной точки	71
Сервис TomTom (информация о дорожном движении)	72
Сервисы TomTom	72
Элементы экрана	73
Просмотр информации о дорожном движении	74

Настройки мест назначения 75

Задание домашнего адреса в качестве места назначения	75
Задание найденного места в качестве места назначения	76
Поиск места	77
Загрузка из адресной книги	77
Использование журнала поиска	77
Поиск в списке My Routes (мои маршруты)	78
Поиск по адресу / названию объекта	78
Изменение зоны поиска	78
Поиск ближайшего объекта	79
Поиск по долготе и широте	80
Поиск в разделе объектов	80
Поиск парковки	81
Поиск автозаправочной станции	81

Просмотр/изменение маршрута 82

Просмотр маршрута	82
Просмотр списка поворотов	82
Виртуальное движение по маршруту	82
Изменение маршрута	83
Отображение экрана Edit Route (изменение маршрута)	83
Операции, выполняемые на экране Edit Route (изменение маршрута)	83
Поиск альтернативного маршрута	84
Исключение перекрытых дорог	84
Исключение части маршрута	84
Задание специальных маршрутов	85
Добавление промежуточных точек	85
Изменение промежуточной точки	85
Внесение маршрута в список My Routes (мои маршруты)	86
Изменение параметров поиска маршрута	87
Удаление маршрута	87

Занесение адреса в адресную книгу 88

Указание домашнего адреса	88
Изменение домашнего адреса	88
Указание адреса места работы	89
Изменение адреса места работы	89
Удаление адреса места работы	89

Занесение адреса в адресную книгу ... 90

Указание текущего местоположения	90
Удаление указанного местоположения	90

Настройки системы навигации 91

Изменение настроек	91
Внешний вид	92
Голосовые подсказки	93
Планирование маршрута	94
Звуки и предупреждения	95
Система	96
Справка	96
Голосовые инструкции	96
Обновление карт	97
Обновление базы карт	97

ИНФОРМАЦИЯ И НАСТРОЙКИ

ИНФОРМАЦИЯ 98

Камера	98
Просмотр изображений с камеры	98
Кондиционер	99
Просмотр	99
Просмотр информации о поездке (кроме электромобилей с увеличенным запасом хода)	100
Просмотр информации о поездке	100
Сброс информации о поездке	101
Просмотр информации о пробеге	102
Сброс информации	102
Просмотр информации о поездке (для электромобилей с увеличенным запасом хода)	103
Отображение экрана контроля энергии	103
Сброс накопленного заряда	104
Отображение распределения энергии	104
Просмотр информации о поездке	105
Сброс информации о поездке	106
Просмотр информации	107
Сброс информации	107

Просмотр уровня заряда	108
Элементы экрана	108
Просмотр	108
Переключение между экранами информации	109
Удаление информации об уровне заряда ...	109
Техническое обслуживание автомобиля	110
Просмотр	110
Задание информации о техническом обслуживании	111
Обновление информации о техническом обслуживании	113
Задание указаний по техническому обслуживанию	114
Информация	115
Просмотр информации о версии	115
Справка	115

НАСТРОЙКИ 116

Изменение настроек	116
Настройка качества звука	117
Регулировка громкости передних и задних / левых и правых динамиков	117
Тон	117
Эквалайзер	118
Круговое звучание / настройка положения слушателя	118
Прочие настройки	119
Настройки системы	120
Настройка таймера зарядки	120
Настройка дистанционного управления климат-контролем	121
Настройка громкости	122
Настройки дисплея	123
Режим «день/ночь»	123
Настройки интерфейса Bluetooth	124
Apple CarPlay / Android Auto	126
Язык	127
Сброс занесенных в память данных	127
Единицы измерения	127
Часы	127
Настройки автомобиля	128
Сброс всех настроек	132

Прочая информация

Голосовое управление	133
Включение функции распознавания голосовых команд	133
Отключение функции голосового управления	133
Справка по голосовым командам ...	134
Поиск и устранение неисправностей	135
Если появляется это сообщение... ..	135
Если появились подозрения на неправильную работу... ..	136

Введение

Ниже приведена информация, необходимая для правильного использования данного устройства.

Перед использованием

Отказ от ответственности

- Mitsubishi Motors не несет ответственности за ущерб, причиненный пожаром, землетрясением, цунами, наводнением и другими стихийными бедствиями; за ущерб от действий третьих лиц; от других несчастных случаев; также за ущерб, вызванный несоответствующими или ненормальными условиями эксплуатации, созданными клиентом, т. е. за умышленный и непреднамеренный вред.
- Также не предусмотрена компенсация за изменение или утрату данных, сохраненных в данном устройстве (записная книга и т. д.) клиентом или третьими лицами, вызванные несоответствующей эксплуатацией данного устройства или произошедшие во время неисправности или ремонта, или при подобных обстоятельствах. Мы рекомендуем в качестве меры предосторожности создавать резервную копию важных данных.
- Некоторые личные данные (адреса, телефонные номера и т. п.), введенные в память устройства, могут остаться там даже при извлечении данного устройства. Клиент несет ответственность за должную обработку и организацию (включая удаление) личных данных в целях защиты конфиденциальности при передаче данного устройства в пользование другим лицам или при его утилизации. Mitsubishi Motors не будет ни при каких обстоятельствах нести ответственности за это.
- Mitsubishi Motors ни при каких обстоятельствах не будет нести ответственности за сопутствующие потери (потеря прибылей, изменение или утрата записанных данных), произошедшие при эксплуатации или невозможности использования данного устройства.
- Помните о том, что отображаемая на дисплее карта действительна на момент ее составления, поэтому она может отличаться от фактических условий. Таким образом, компания Mitsubishi Motors не будет ни при каких обстоятельствах нести ответственности за потери в результате несоответствия отображаемой карты реальным условиям.
- В устройстве содержатся данные о правилах дорожного движения, но в результате изменения правил дорожного движения эти данные могут отличаться от действующих правил. Всегда соблюдайте действующие правила дорожного движения. Таким образом, компания Mitsubishi Motors не будет ни при каких обстоятельствах нести ответственности за потери в результате дорожно-транспортных происшествий или нарушений правил дорожного движения, вызванных несоответствием имеющихся в устройстве данных о правилах дорожного движения фактическим.
- Возврат, возмещение стоимости, обмен или дооснащение по причине несоответствия картографических данных и пр. невозможны. Возможны ситуации, при которых картографические данные могут не соответствовать конкретным целям пользователя. Картографические данные могут быть изменены без предварительного уведомления. На карте могут отсутствовать знаки или иметься неправильные знаки, быть указаны неверные объекты и пр.
- Подсказки по правилам дорожного движения и голосовые указания, например указание повернуть, могут иногда отличаться от действующих знаков и правил дорожного движения. Следует всегда соблюдать действующие знаки и правила дорожного движения.
- В целях усовершенствования продукции характеристики и внешний вид устройства могут подвергнуться изменениям без предварительного уведомления. Соответственно, поскольку содержание руководства по эксплуатации может отличаться, следует учитывать, что возвраты, компенсации, обмен или дооснащение невозможны.
- В данном руководстве по эксплуатации представлена информация сразу по нескольким моделям. В зависимости от модели в устройстве может не оказаться функций, которые описаны в руководстве, или могут быть описаны требования для устройств, приобретаемых отдельно. Благодарим за понимание.
- В данном руководстве использованы картинки и иллюстрации, которые могут отличаться от актуальных картинок и иллюстраций, использованных в Вашем устройстве.
- Обратите внимание, что Mitsubishi Motors, включая подразделения по послепродажному обслуживанию, ни при каких обстоятельствах не будет нести ответственности за любые изменения или утрату информации, хранящейся в памяти данного устройства, повлекшие за собой любые убытки или ущерб.

Подключение смартфона

Эта технология подключения смартфона позволяет подключить и использовать приложения третьих сторон на своем смартфоне, а также получить доступ к картам, музыкальным файлам, отправке/получению сообщений и прочим сервисам.

Данная технология отображает или делает доступными сведения, данные, информацию, сервисы, программное обеспечение или материалы приложений третьих сторон, работающих на смартфоне.

На рынке имеется множество приложений для смартфонов, предоставляющих доступ к различным сервисам и функциям.

- Использование приложений может предусматривать передачу личной информации, сведений об автомобиле или местоположении третьей стороне, а также предоставление этой третьей стороне потенциального доступа к данным и сетям автомобиля, что может отрицательно сказаться на защите данных. Таким образом, пользователь несет полную ответственность за использование приложения для смартфона и его подключение к автомобилю посредством данной технологии. Необходимо досконально разобраться в функциях и использовании данных любого приложения, выбранного для загрузки, подключения к автомобилю и использования.
- Компания Mitsubishi Motors не имеет доступа к данным, хранимым у третьей стороны или передаваемым ей, и не обрабатывает эти данные. Компания Mitsubishi Motors не контролирует и не несет ответственности за доступность, содержание, защиту, безопасность, использование и характеристики приложений и сервисов на смартфоне или подключенных к автомобилю. Компания Mitsubishi Motors обеспечивает удобную для пользователя возможность подключения, и включение этой технологии в оснащение устройства не подразумевает одобрения компанией Mitsubishi Motors каких-либо приложений или сервисов третьих сторон или связи компании с поставщиками приложений третьих сторон. Настоятельно рекомендуем внимательно ознакомиться с условиями использования и политикой защиты личных данных, применяемых

в отношении используемых приложений третьих сторон.

Важные моменты при эксплуатации

Общая информация

- При использовании устройства убедитесь в том, что автомобиль с работающим двигателем не находится в гараже или ином замкнутом пространстве с плохой вентиляцией. В противном случае можно отравиться угарным газом.
- Из соображений безопасности водителю запрещается управлять устройством во время движения автомобиля. Водителю также следует по возможности максимально сократить время просмотра информации на дисплее. Если водитель будет отвлекаться на дисплей, это может привести к аварии.
- Во время движения запрещается повышать громкость до такого уровня, когда перестают быть слышны звуки снаружи автомобиля. Если звуки снаружи автомобиля не слышны, это может привести к аварии.
- Не разбирайте устройство и не вносите никаких изменений в его конструкцию. Это может привести к неисправности, появлению дыма или возгоранию.
- Не используйте данное устройство для указания маршрута к службам экстренного реагирования (больницы, пожарные станции, полицейские участки и пр.). Свяжитесь с этими службами напрямую.
- Для управления устройством сначала остановите автомобиль в безопасном месте, где разрешена остановка.

- Продолжительная работа устройства при выключенном двигателе может привести к разряду аккумуляторной батареи, т. е. двигатель не сможет быть запущен. Следите за тем, чтобы устройство использовалось при работающем двигателе.
- Нижеперечисленные особенности характерны для ЖК-дисплеев. Это не является признаком неисправности:
 - на дисплее видны мелкие черные или светлые точки (красные, синие, зеленые);
 - в холодную погоду графика на дисплее замедляется;
 - при высокой температуре окружающего воздуха дисплей может темнеть;
 - яркость и оттенки цветов на дисплее меняются в зависимости от угла обзора.
- Изменение качества изображения в зависимости от угла обзора является отличительной особенностью ЖК-дисплеев. При первом использовании данного устройства настройте качество изображения.
- Если Вы наклеите на дисплей имеющуюся в продаже защитную пленку или нечто подобное, это может затруднить работу сенсорного экрана.
- Если Вы касаетесь сенсорного экрана острым предметом (шариковая ручка, острый ноготь и т. п.), это может стать причиной появления царапин на экране и некорректной работы устройства из-за его повреждения.
- Касание сенсорного экрана в перчатках может являться причиной некорректной работы.

Функция воспроизведения записей с iPhone/iPod (опция)

- Данное устройство поддерживает воспроизведение аудио и видео с устройств iPhone/iPod, однако из-за наличия различных версий воспроизведение не гарантируется.
- Следует учитывать, что в зависимости от модели или версии устройства iPhone/iPod управление может отличаться.

Ограничения в управлении устройством при движении автомобиля

Некоторые функции управления данным устройством не работают при движении автомобиля. Сначала остановите автомобиль в безопасном месте, затем выполните действия с устройством.

«ЭРА-ГЛОНАСС» (система аварийного вызова)

Если ЭРА-ГЛОНАСС (система аварийного вызова) активируется в результате аварии, звук устройства автоматически отключается. Если ЭРА-ГЛОНАСС срабатывает во время звонка, он также автоматически прерывается.

Очистка устройства

- При загрязнении устройства протрите его мягкой тканью.
- Если загрязнения сильные, протрите устройство мягкой тканью, смоченной в водном растворе нейтрального моющего средства, затем вытрите насухо. Запрещается использовать для этих целей бензин, растворители и другие химические очистители. Они могут повредить поверхность экрана.

После замены аккумуляторной батареи автомобиля

При замене аккумуляторной батареи автомобиля некоторые данные могут удаляться из памяти устройства.

Например, выбранный маршрут.
(Заданное место назначения и промежуточные точки сохраняются в памяти устройства.)

Торговые марки

- Названия продуктов и другие имена собственные являются торговыми марками или зарегистрированными торговыми марками соответствующих правообладателей.
- Microsoft, Windows Media и Windows являются зарегистрированными торговыми марками корпорации Microsoft в США и других странах.
- Даже если эти продукты не имеют специального обозначения торговых марок или зарегистрированных торговых марок, такие права следует соблюдать в полном объеме.



Словесный знак Bluetooth® и логотип принадлежат компании Bluetooth SIG, Inc. Любое использование таких знаков компанией Mitsubishi Electric лицензировано. Другие торговые марки и названия, упомянутые в настоящем документе, имеют правообладателей.



Произведено по лицензии Dolby Laboratories. Dolby, Dolby Audio и символ двойного D являются торговыми марками Dolby Laboratories.



Информация о патентах DTS приведена на веб-сайте <http://patents.dts.com>.
Произведено по лицензии DTS Licensing Limited. Надпись DTS, символ или надпись DTS и символ вместе являются зарегистрированными торговыми знаками. Кроме того, DTS Neural Surround является торговой маркой компании DTS, Inc. © DTS, Inc. Все права защищены.



PremiDIA является торговой маркой Mitsubishi Electric Corporation.



Логотип TomTom является зарегистрированной торговой маркой компании TomTom.



Google, Android, Android Auto и прочие марки являются торговыми марками Google LLC.



HDMI, логотип HDMI и High-Definition Multimedia Interface являются торговыми марками или зарегистрированными торговыми марками HDMI Licensing, LLC в США и/или других странах.

См. продолжение на следующей странице



«Сделано для iPod» или «Сделано для iPhone» означает, что электронное устройство специально разработано для подключения к iPod или iPhone и было сертифицировано разработчиком для соблюдения технических стандартов Apple.

Apple, iPhone, iPod, iPod nano, iPod touch, Siri и Apple CarPlay — зарегистрированные товарные знаки компании Apple Inc. в Соединенных Штатах Америки и других странах. Компания Apple не несет ответственности за работоспособность такого устройства или за его соответствие стандартам и нормам безопасности.

* Воспроизведение видеофайлов и функции Genius не поддерживаются.

* Лицензии iPod и iTunes позволяют индивидуальным пользователям воспроизводить и проигрывать в частной обстановке не охраняемые авторским правом материалы, а также материалы, которые можно законным путем скопировать и воспроизвести. Нарушение авторского права запрещено.

В сочетании с настоящим устройством можно использовать следующие версии iPhone/iPod:

Название модели iPhone	Название модели iPod
-------------------------------	-----------------------------

iPhone XS Max.	iPod touch 6-го поколения.
iPhone XS.	iPod touch 5-го поколения.
iPhone XR.	iPod nano 7-го поколения.
iPhone X.	
iPhone 8.	
iPhone 8 Plus.	
iPhone 7.	
iPhone 7 Plus.	
iPhone SE.	
iPhone 6s.	
iPhone 6s Plus.	
iPhone 6.	
iPhone 6 Plus.	
iPhone 5s.	
iPhone 5c.	
iPhone 5.	
iPhone 4s.	

Лицензия с открытым кодом

Настоящее устройство содержит модули программного обеспечения, используемые по лицензиям с открытым кодом, таким как GNU General Public License (GPL), GNU Lesser General Public License (LGPL) и 3-Clause Berkeley Software Distribution License (3-Clause BSD License).

Более подробная информация и соответствующие коды приведены по следующему веб-адресу: <http://automotive.thundersoft.com/MidSDA/OSS.html>.

Важная информация по безопасности для пользователя

Данное устройство снабжено наглядной индикацией, а также указаниями касательно эксплуатации, чтобы Вы могли правильно и безопасно пользоваться им, избегая травм и повреждений собственности.

⚠ ПРЕДУПРЕЖДЕНИЕ Указывает на высокую опасность травмирования или гибели в случае несоблюдения рекомендаций по эксплуатации данного устройства.

⚠ ПРЕДОСТЕРЕЖЕНИЕ Указывает на опасность травмирования или повреждения собственности в случае несоблюдения рекомендаций по эксплуатации данного устройства.

⚠ ПРЕДУПРЕЖДЕНИЕ

- **Водителю не следует смотреть на дисплей во время движения.**
Это может отвлечь водителя от дороги и стать причиной аварии.
- **Водителю не следует выполнять сложные операции во время движения.**
Выполняя сложные операции во время движения, водитель может отвлечься от дороги, что может привести к аварии.
Поэтому, перед тем как выполнять подобные операции, следует остановить автомобиль в безопасном месте.
- **Не используйте неисправное устройство, когда, например, не включается подсветка дисплея или не слышен звук.**
Это может привести к несчастному случаю, пожару или поражению электрическим током.
- **Следите за тем, чтобы вода или другие посторонние объекты не попадали в устройство.**
Это может вызвать задымление или пожар, привести к поражению электрическим током или неисправности.
- **Всегда соблюдайте правила дорожного движения, даже следуя указаниям системы навигации.**
В результате изменения правил дорожного движения информация системы навигации может отличаться от фактической ситуации. Всегда соблюдайте действующие правила дорожного движения.

⚠ ПРЕДУПРЕЖДЕНИЕ

- **В случае неисправностей, которые появились после попадания посторонних предметов или воды в аудиосистему, при появлении дыма или постороннего запаха немедленно прекратите использование устройства и обратитесь в авторизованный сервисный центр MITSUBISHI MOTORS.**
Если Вы продолжите использование устройства, это может стать причиной несчастного случая, пожара или поражения электрическим током.
- **Не разбирайте устройство и не вносите никаких изменений в его конструкцию.**
Это может привести к неисправности, пожару или поражению электрическим током.
- **Во время грозы запрещается прикасаться к антенне или к аудиосистеме.**
Это может привести к поражению электрическим током от молнии.

⚠ ПРЕДОСТЕРЕЖЕНИЕ

- **Во время движения запрещается повышать громкость до такого уровня, когда перестают быть слышны звуки снаружи автомобиля.**
Если звуки снаружи автомобиля не слышны, это может привести к аварии.

Как читать данное руководство

В данном руководстве используются следующие структура и обозначения:

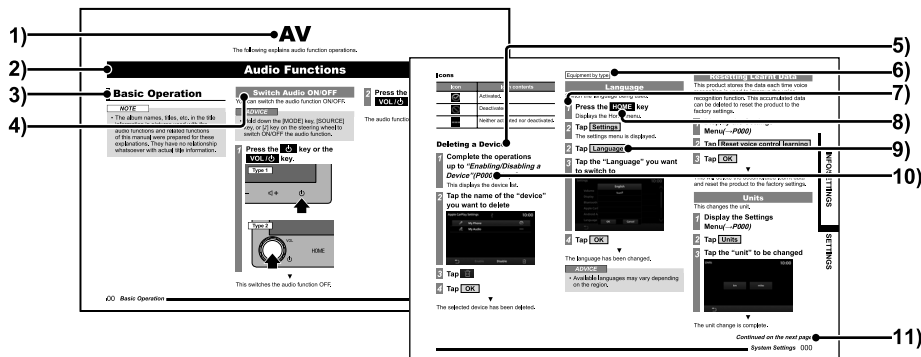

1) Заголовок раздела

Объединяет основные функции.

2) Название главы

Объединяет более подробное описание основных функций, представленных в заголовке раздела. Название главы отображается в начале каждой главы. Справа приведен пункт оглавления.

3) Основной заголовок

Объединяет основные операции и функции в главе.

4) Промежуточный заголовок

Объединяет операции и функции под основным заголовком.

5) Второстепенный заголовок

Объединяет более подробные операции и функции под промежуточным заголовком.

6) [Дополнительное оборудование]

Указывает оборудование, которое может отличаться в зависимости от модели и комплектации автомобиля.

7) Последовательность операций

Порядковые номера обозначают последовательность операций. Выполняйте операции в порядке, обозначенном этими цифрами.

8) [OK] или [OK]

Обозначает кнопку на панели управления.

9) [OK] или [OK]

Обозначает кнопку на дисплее.

10) (стр. 000)

Обозначает страницу, на которую дается ссылка и на которой содержатся необходимые пояснения.

11) См. продолжение на следующей странице

Надпись используется, когда пояснения продолжают на следующей странице.

Основные функции

Описание устройства

Передняя панель

Здесь обозначены все органы управления основным устройством и описаны их функции. Панели могут отличаться в зависимости от модели.

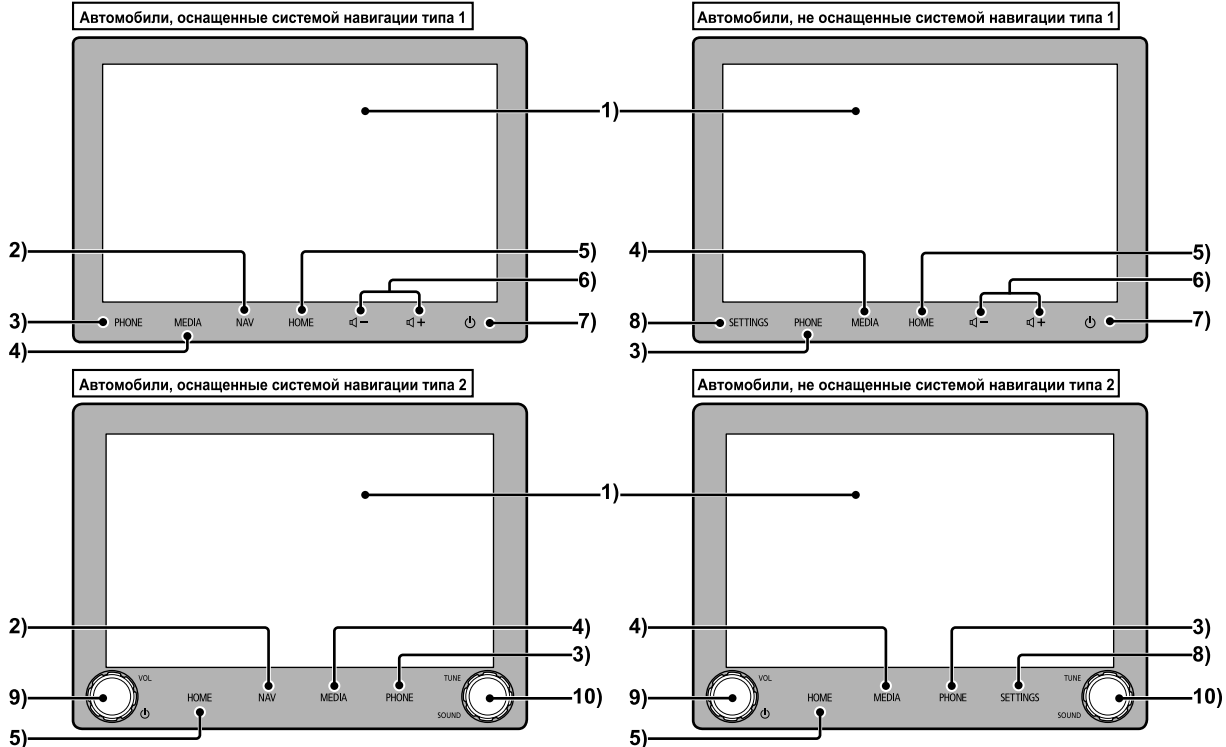

См. продолжение на следующей странице

1) Дисплей

Почти все операции можно производить, касаясь сенсорных кнопок, отображаемых на дисплее (→ «Как работать с сенсорным дисплеем», стр. 14).

2) Кнопка NAV (навигация) (стр. 60)

Выводит на дисплей последний экран системы навигации (последний экран).

3) Кнопка PHONE (телефон) (стр. 24)

Вызывает функцию телефона.

Если телефон не подключен, отображается экран с подсказкой о необходимости подключения телефона к устройству (стр. 124).

4) Кнопка MEDIA (медиа)

Выводит на дисплей экран воспроизведения источника.

Если экран воспроизведения источника уже отображается или аудиосистема отключена, отображается меню Multimedia (мультимедиа) (стр. 19).

5) Кнопка HOME (главный экран) (стр. 18)

Выводит на дисплей экран меню HOME (главный экран).

6) Кнопки , (стр. 13)

Позволяет регулировать громкость аудиосистемы, функции телефона или системы навигации.

При нажатии во время воспроизведения аудиоисточника громкость регулируется только для этого аудиоисточника.

7) Кнопка

С помощью этой кнопки можно включить и выключить аудиосистему (стр. 29).

Нажатие и удержание этой кнопки ведет к выключению дисплея.

Чтобы повторно включить дисплей, нажмите любую кнопку, например кнопку [HOME] (главный экран) (стр. 13).

8) Кнопка SETTINGS (настройки) (стр. 116)

Выводит на дисплей экран Settings (настройки).

9) Кнопка VOL

Позволяет регулировать громкость аудиосистемы, функции телефона или системы навигации вращением.

При вращении во время воспроизведения аудиоисточника громкость регулируется только для этого аудиоисточника (стр. 13).

Нажатие кнопки ведет к включению или выключению аудиосистемы (стр. 29).

При нажатии и удержании кнопки дисплей отключается. Для повторного включения дисплея нажмите кнопку [HOME] (главный экран) или любую другую кнопку (стр. 13).

10) Кнопка TUNE/SOUND (поиск/звук)

Вращением этой кнопки производится выбор музыкальной композиции для воспроизведения или поиск радиостанции. При нажатии кнопки открывается экран настроек звука (→ «Настройка качества звука», стр. 117).

Включение

Включение устройства.

1 Включите режим работы ACC или ON с помощью кнопки питания.

2 Прочитав сообщение, коснитесь **OK (готово)**.

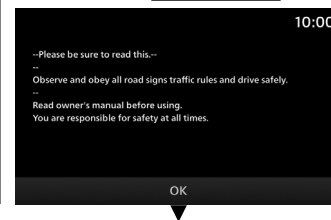

Открывается экран, который использовался в последний раз, например экран аудиосистемы или экран системы навигации.



РЕКОМЕНДАЦИЯ

- В зависимости от характеристик экран может переключиться через какое-то время, даже если Вы не нажали кнопку [OK] (готово).

Регулировка громкости

Регулировка громкости звука аудиосистемы, звонка, голоса во время звонка и голосовых подсказок системы навигации.

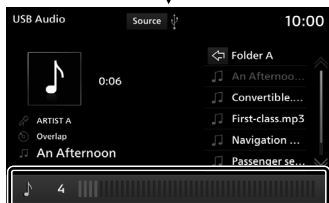
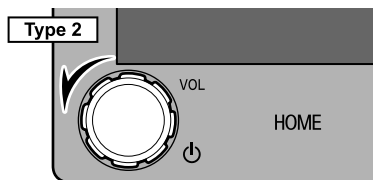
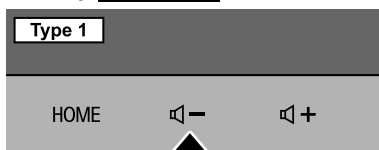

Далее описывается регулировка громкости звука во время воспроизведения музыкальной композиции.

- 1 Во время воспроизведения аудиофайлов нажмите на кнопку  или поверните кнопку  влево.



Шкала громкости

Громкость звучания снижается.

- 2 Нажмите на кнопку  или поверните кнопку  вправо.

Громкость звучания повышается.

Информация о вариантах громкости

Громкость можно отрегулировать при выводе следующих звуков.

Тип	Отображение	Уровень громкости
Аудиосистема		0–45
Телефон (входящие звонки)		0–45
Голосовые подсказки (навигация ^{*1})		0–7
Распознавание голосовых команд ^{*1}		0–7

^{*1} Дополнительное оборудование.



РЕКОМЕНДАЦИЯ

- Громкость звучания аудиосистемы невозможно отрегулировать до завершения голосовой подсказки.

Выключение дисплея



Дисплей выключен. Звук продолжает выводиться.

ПРИМЕЧАНИЕ

- Если рычаг переключения передач устанавливается в положение заднего хода R, то при наличии камеры заднего вида или камер системы кругового обзора дисплей автоматически включается в режиме отображения изображения с видеокamеры (даже при выключенном дисплее (затемненный)). Если рычаг переключения передач вывести из положения заднего хода R, дисплей выключается.
- Если на дисплее отображается изображение с камеры заднего вида или камер системы кругового обзора, дисплей невозможно выключить даже при нажатии и удержании кнопок  или .

- 1 Нажмите и удерживайте кнопку  или .



Дисплей выключается. Для включения дисплея необходимо нажать на кнопку  или .

РЕКОМЕНДАЦИЯ

- Дисплей также можно повторно включить нажатием другой кнопки, например кнопки [HOME] (главный экран).

Как работать с сенсорным дисплеем

В данном устройстве применена сенсорная панель, которую можно использовать, касаясь дисплея непосредственно. Панель распознает многопальцевые жесты.

⚠ ПРЕДОСТЕРЕЖЕНИЕ

- Поверхность дисплея легко царапается. Не следует сильно нажимать на него или протирать его жесткой тканью.
- Если загрязнения сильные, протрите устройство мягкой тканью, смоченной в водном растворе нейтрального моющего средства, затем вытрите насухо.

Касание

Используется для выбора и прочих операций.

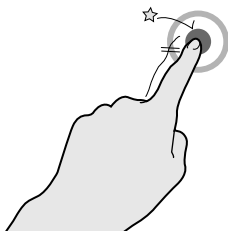

Кратковременно и несильно коснитесь дисплея.

Длительное касание

Используется для различных операций, таких как быстрый переход или перемotka.

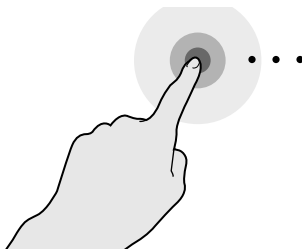

Удерживайте палец прижатым к дисплею до завершения желаемой операции.

Двойное касание

Используется для поэтапного изменения масштаба карты.

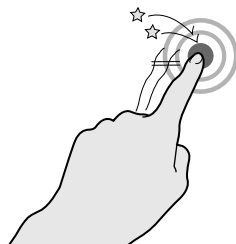

Дважды с небольшим интервалом кратковременно коснитесь дисплея.

Пролистывание

Используется для быстрого пролистывания списка или карты.

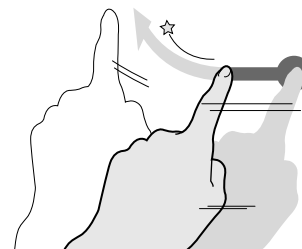

Прижмите палец к дисплею, быстро переместите его в желаемую сторону и отведите от дисплея.

Перемещение

Используется для пролистывания отображаемого на экране содержимого в соответствии с движениями пальца.

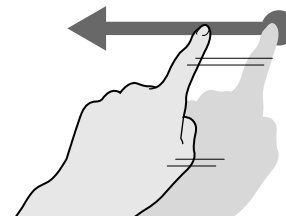

Прижмите палец к дисплею и перемещайте его по дисплею.

Сведение

Используется для увеличения масштаба карты для получения более общего изображения.

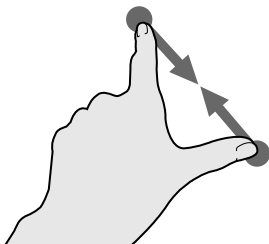

Коснитесь концами двух пальцев дисплея и сведите их, не отрывая.

Разведение

Используется для уменьшения масштаба карты.

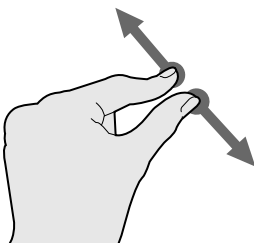

Коснитесь концами двух пальцев дисплея и разведите их, не отрывая.

Поиск по списку

Переместите или пролистайте список. При движении пальца вверх список перемещается вниз.

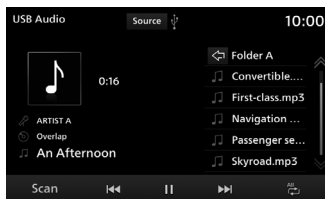
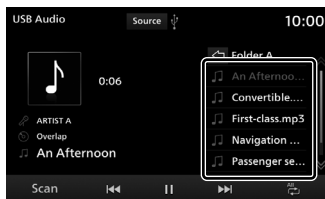

Коснитесь необходимого пункта, когда он появится на дисплее.

Использование кнопок дистанционного управления на рулевом колесе

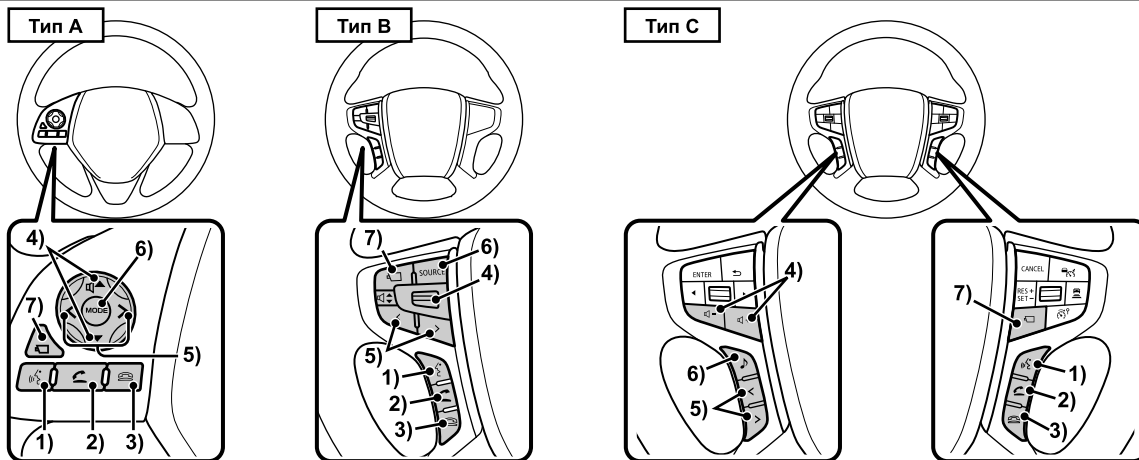

- 1) Кнопка**
Включает голосовое управление. Нажатием и удержанием этой кнопки голосовое управление отключается.
Если используется интерфейс Apple CarPlay, при удержании этой кнопки запускается функция Siri, а если используется интерфейс Android Auto — функция голосового управления Android Auto.
- 2) Кнопка**
Отображается экран Contacts (телефонный справочник) (→ «*Просмотр телефонного справочника*», стр. 24).
Нажатием этой кнопки можно принять входящий вызов.
- 3) Кнопка**
Завершает вызов. Если эту кнопку нажать при поступлении входящего вызова, он отклоняется.
- 4) Кнопка / / кнопка / / переключатель**
Регулируется громкость.
- 5) Кнопка ,**
Выбирается предыдущая/следующая запись или радиостанция.
Удержание соответствующей кнопки ведет к быстрой перемотке записи вперед или назад.
- 6) Кнопка **MODE (режим)** / кнопка **SOURCE (источник)** / кнопка**
При каждом нажатии этой кнопки происходит переключение аудиоисточника. Нажмите и удерживайте кнопку для включения/выключения аудиосистемы.
- 7) Кнопка** ¹⁾
Нажатием этой кнопки на дисплей выводятся изображения с камер системы кругового обзора (→ «*Камера*», стр. 98).

¹⁾ Дополнительное оборудование.

Как вводить знаки

В данном разделе рассказывается о вводе знаков с клавиатуры.

Клавиатура для ввода знаков



1) **Окно отображения введенных знаков**

Отображаются введенные знаки.

2) **Клавиатура для ввода знаков**

Включает в себя кнопки, предназначенные для ввода изображенных на них знаков.



Возврат к предыдущему экрану.

4) **ОК (готово)**

Эта кнопка предназначена для подтверждения всех введенных знаков и выхода из режима ввода знаков.



Удаляется один из введенных знаков.

6) **More (больше)**

Переключаются типы знаков, отображаемых на кнопках клавиатуры.

7) **A/a**

Однократное касание ведет к переключению верхнего регистра на нижний и наоборот.

РЕКОМЕНДАЦИЯ

- В зависимости от функции и типа знаков некоторые кнопки могут не отображаться, а некоторые — заменяться другими. Более подробная информация приведена в описании каждой конкретной функции.

Типы вводимых знаков

При помощи клавиатуры можно вводить разнообразные знаки.

Функция ввода знаков появляется, когда в ней возникает необходимость при использовании каких-либо функций.

Стоит отметить, что для некоторых функций установлено ограничение на ввод знаков.

Клавиатура для ввода цифр

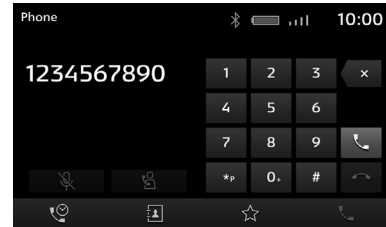

Основное меню

При нажатии соответствующих кнопок можно воспользоваться различными функциями основного меню.

Меню HOME (главный экран)

Далее приводится описание меню HOME (главный экран), отображаемого при нажатии кнопки **HOME (главный экран)**.

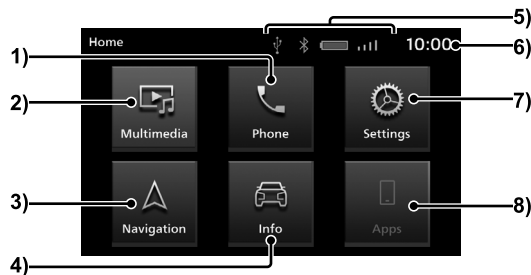

1) Phone (телефон) (стр. 24)

Включается режим громкой связи для мобильного телефона, подключенного к устройству через интерфейс Bluetooth.

2) Multimedia (мультимедиа) (стр. 29)

Включается воспроизведение радиоприемника или иного медиаисточника.

3) Navigation (навигация) (стр. 60)^{*1}

Включается система навигации.

4) Info (информация) /

PHEV & Info (PHEV и информация)

(стр. 115)^{*2}

Предоставляется информация о данном устройстве и системе PHEV.

5) Пиктограммы

Показывают наличие соединения по интерфейсу Bluetooth, подключение USB-носителя, а также уровень заряда аккумуляторной батареи, сигнал и подключение мобильного телефона.

6) Часы

Показывают текущее время в 24-часовом или 12-часовом формате (→ «Часы», стр. 127).

7) Settings (настройки) (стр. 116)

Открывается доступ к различным настройкам устройства.

8) Apps (приложения) (стр. 20)^{*3}

При использовании интерфейса Apple CarPlay обозначение пункта меню сменяется на **Apple CarPlay**. При нажатии выводится экран интерфейса Apple CarPlay. При использовании интерфейса Android Auto обозначение пункта меню сменяется на **Android Auto**. При нажатии выводится экран интерфейса Android Auto.

^{*1} Дополнительное оборудование.

^{*2} Для автомобилей с бензиновым двигателем пункт называется [Info] (информация), а для электромобилей с увеличенным запасом хода — [PHEV & Info] (PHEV и информация).

^{*3} Если через интерфейс Apple CarPlay или Android Auto не подключен смартфон, кнопка не отображается.

Меню Multimedia (мультимедиа)

В этом разделе рассказывается о меню Multimedia (мультимедиа), которое появляется при нажатии кнопки **Source (источник)** или **MEDIA (медиа)** на экране радиоприемника или медиаисточника.

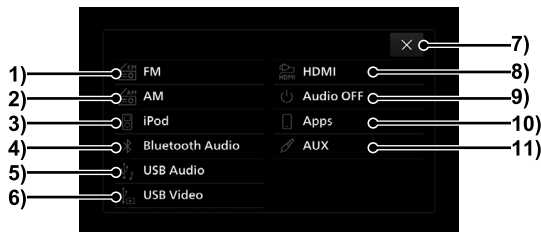

- 1) FM (диапазон FM)** (стр. 41)
Отображается информационный экран радиоприемника для диапазона FM.
- 2) AM (диапазон AM)** (стр. 41)
Отображается информационный экран радиоприемника для диапазона AM.
- 3) iPod (устройство iPod)** (стр. 45)^{*1}
Отображается информационный экран воспроизведения аудиофайлов с устройства iPod.
- 4) Bluetooth Audio (аудиоустройство с интерфейсом Bluetooth)** (стр. 55)^{**}
Отображается информационный экран воспроизведения файлов с аудиоустройства, подключенного через интерфейс Bluetooth.
- 5) USB Audio (USB-накопитель с аудиофайлами)** (стр. 49)
Отображается информационный экран воспроизведения аудиофайлов с устройства USB.
- 6) USB Video (устройство USB с видеофайлами)** (стр. 53)
Отображается информационный экран воспроизведения видеофайлов с устройства USB.
- 7) X**
Меню Multimedia (мультимедиа) закрывается.
- 8) HDMI (интерфейс HDMI)** (стр. 58)^{*3, *4}
Отображается экран HDMI.
- 9) Audio OFF (звук выключен)**
Аудиосистема отключается.
- 10) Apps (приложения)**^{*5}
При использовании интерфейса Apple CarPlay обозначение пункта меню сменяется на **Apple CarPlay**. При нажатии выводится экран интерфейса Apple CarPlay (стр. 21).
При использовании интерфейса Android Auto обозначение пункта меню сменяется на **Android Auto**. При нажатии выводится экран интерфейса Android Auto (стр. 23).
- 11) AUX (аудиоразъем)** (стр. 59)^{*3}
Выводится звук развлекательной системы для задних пассажиров.

^{*1} Устройство iPhone/iPod должно быть подключено посредством USB-кабеля.

^{*2} Аудиоустройство должно быть подключено через интерфейс Bluetooth.

^{*3} Дополнительное оборудование.

^{*4} Аудиоустройство должно быть подключено посредством кабеля HDMI.

^{*5} Смартфон с поддержкой интерфейса Apple CarPlay или Android Auto должен быть подключен посредством USB-кабеля.

Если через интерфейс Apple CarPlay или Android Auto не подключен смартфон, кнопка не отображается.

Приложения

О приложениях

Интерфейсом Apple CarPlay или Android Auto можно воспользоваться, подключив к данному устройству смартфон, поддерживающий один из этих интерфейсов.

ПРЕДОСТЕРЕЖЕНИЕ

- Запрещается держать смартфон iPhone или Android в руке во время движения, так как это небезопасно.
- Не оставляйте смартфон iPhone или Android в автомобиле, чтобы исключить вероятность его кражи или повреждения под действием высокой температуры.
- Не предусмотрено никаких компенсаций в случае утери данных из памяти смартфона iPhone или Android при его подключении к настоящему устройству.
- В зависимости от обращения с устройствами аудиофайлы могут повреждаться или теряться, поэтому рекомендуется делать резервную копию данных.

ПРИМЕЧАНИЕ

- Прочитайте инструкции по подключению смартфона iPhone или Android в руководстве по эксплуатации своего автомобиля.
- Выполняйте операции, когда смартфон iPhone или Android подключен к данному устройству.
- При использовании интерфейса Apple CarPlay режим громкой связи для телефона оказывается недоступным. (Можно использовать функцию телефона в интерфейсе Apple CarPlay.)

ПРИМЕЧАНИЕ

- Даже при использовании интерфейса Apple CarPlay или Android Auto нажатием кнопки [NAV] (навигация) ¹ можно вызывать на дисплей экран навигации.
- Во время движения функциональность интерфейсов Apple CarPlay или Android Auto может быть ограничена.
- Функциональность интерфейсов Apple CarPlay или Android Auto также может ограничиваться состоянием смартфонов, в том числе плохим приемом сигнала мобильной сети.

¹ Дополнительное оборудование.

Подключение смартфона к устройству

При первом подключении смартфона с поддержкой интерфейса Apple CarPlay или Android Auto к устройству при помощи USB-кабеля отображается сообщение для выбора настроек подключения.



На выбор доступны следующие варианты.

Enable this time (разрешить в этот раз)	Однократное использование интерфейса Apple CarPlay или Android Auto. При следующем подключении смартфона вновь появляется сообщение для выбора настроек подключения.
Always Enable (разрешить всегда)	Многokrатное использование интерфейса Apple CarPlay или Android Auto. При следующем подключении смартфона уже не придется выбирать настройки. Сообщение для выбора настроек подключения отображаться не будет.
Cancel (отменить)	Отказ от использования интерфейса Apple CarPlay и Android Auto.

РЕКОМЕНДАЦИЯ

- Сообщение также отображается, если при предыдущем подключении выбирался вариант [Enable this time] (разрешить в этот раз).
- Настройки подключения можно изменить, как описано в пункте «Разрешение/запрет на подключение устройства» (стр. 126).
- Если выбрать вариант [Cancel] (отменить), система предлагает выбрать однократную или постоянную отмену подключения устройства.
- Независимо от выбранного варианта настройки подключения, информация о подключенном смартфоне заносится в список устройств.

Использование интерфейса Apple CarPlay

Интерфейс Apple CarPlay предназначен для подключения смартфона iPhone, поддерживающего интерфейс Apple CarPlay, к данному устройству посредством USB-кабеля.

ПРИМЕЧАНИЕ

- Мы непрерывно расширяем зоны предоставления услуги, но интерфейс Apple CarPlay может еще не действовать в некоторых местах. Актуальная информация о зонах действия приведена по следующему веб-адресу: <https://www.apple.com/ios/feature-availability/#applecarplay-applecarplay>.
- Подробная информация об интерфейсе Apple CarPlay и доступных приложениях имеется на официальном веб-сайте интерфейса Apple CarPlay.
- Интерфейс Apple CarPlay поддерживают смартфоны модели iPhone 5 и более поздних версий.
- В рамках операции «Разрешение/запрет на подключение устройства» (стр. 126) необходимо заранее задать значение [Enable] (разрешить). Если в настройках подключения устройства задано значение [Always Enable] (разрешать всегда) (стр. 20) при подключении устройства в первый раз, то настройке устройства задается значение [Enable] (разрешить).
- Интерфейс Apple CarPlay также недоступен, когда в рамках операции «Разрешение/запрет на подключение устройства» (стр. 126) настройке устройства присваивается значение [Enable] (разрешить), а настройкой смартфона iPhone использование интерфейса не предусмотрено. Разрешите использование интерфейса Apple CarPlay в настройках смартфона iPhone.
- Разблокируйте смартфон iPhone, чтобы воспользоваться интерфейсом Apple CarPlay.

ПРИМЕЧАНИЕ

- Если подключается устройство, поддерживающее интерфейс Apple CarPlay, когда уже подключено устройство по интерфейсу Android Auto, подключение смартфона iPod подтверждается, но интерфейсом Apple CarPlay воспользоваться не получится.
- При подключении двух смартфонов iPhone, поддерживающих интерфейс Apple CarPlay, активным является устройство, которое было подключено раньше.
- Apple CarPlay — это приложение компании Apple Inc. Она может внести в него любые изменения или отключить его без предварительного уведомления.

Отображение экрана интерфейса Apple CarPlay

1 Нажмите на кнопку **HOME** (главный экран)

Отображается меню HOME (главный экран).

2 Коснитесь значка **Apple CarPlay**



Отображается главный экран интерфейса Apple CarPlay.

Главный экран

Дизайн экрана может быть разным.

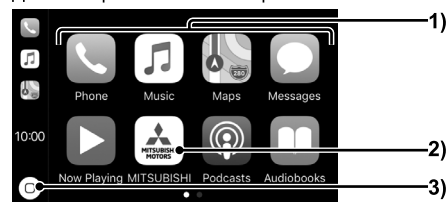

- 1) Коснитесь для запуска приложения.
- 2) Коснитесь для отображения меню HOME (главный экран).
- 3) Коснитесь для отображения главного экрана интерфейса Apple CarPlay.

Использование функции голосового управления интерфейса Apple CarPlay (Siri)

Запуск сервиса Siri

- 1 Длительно нажмите (стр. 14) значок  на главном экране интерфейса Apple CarPlay.

Сервис Siri запускается.

- 2 Произнесите команду.

РЕКОМЕНДАЦИЯ

- Сервис Siri можно также запустить нажатием кнопки  на рулевом колесе.

Отключение сервиса Siri

- 1 Коснитесь значка .

Сервис Siri отключается, отображается главный экран интерфейса Apple CarPlay.

Отключение интерфейса Apple CarPlay

При отсоединении смартфона iPhone от устройства интерфейс Apple CarPlay отключается.

При использовании интерфейса Apple CarPlay некоторые функции устройства не работают, поэтому, когда в интерфейсе Apple CarPlay нет необходимости, его следует отключать.

Использование интерфейса Android Auto™

Интерфейс Android Auto предназначен для подключения смартфона Android, поддерживающего интерфейс Android Auto, к данному устройству посредством USB-кабеля

ПРИМЕЧАНИЕ

- Мы непрерывно расширяем зоны предоставления услуги, но интерфейс Android Auto может еще не действовать в некоторых местах. Актуальная информация о зонах действия приведена по следующему веб-адресу: <https://www.android.com/autof>.
- В смартфоне необходимо заранее загрузить приложение Android Auto.
- Подробная информация об интерфейсе Android Auto и доступных приложениях имеется на официальном веб-сайте интерфейса Android Auto.
- Интерфейс Android Auto поддерживают смартфоны Android версий не ниже Android 5.0.
- При инициализации смартфона Android необходимо согласиться с информацией, показанной на смартфоне. Эти действия необходимо выполнять во время стоянки.
- В рамках операции «Разрешение/запрет на подключение устройства» (стр. 126) необходимо заранее задать значение [Enable] (разрешить).
Если в настройках подключения устройства задано значение [Always Enable] (разрешать всегда) (стр. 20) при подключении устройства в первый раз, то настройке устройства задается значение [Enable] (разрешить).
- Если подключается устройство, поддерживающее интерфейс Android Auto, когда уже подключено устройство по интерфейсу Apple CarPlay, интерфейсом Android Auto воспользоваться не получится.

ПРИМЕЧАНИЕ

- При подключении двух смартфонов Android, поддерживающих интерфейс Android Auto, активным является смартфон, который был подключен раньше.
- Android Auto — это приложение компании Google. Она может внести в него любые изменения или отключить его без предварительного уведомления.

Отображение экрана интерфейса Android Auto

1 Нажмите на кнопку **HOME** (главный экран)

Отображается меню HOME (главный экран).

2 Коснитесь значка **Android Auto**



Отображается главный экран интерфейса Android Auto.

Использование функции голосового управления интерфейса Android Auto

Запуск функции голосового управления

1 Коснитесь значка на главном экране интерфейса Android Auto.

Запускается функция голосового управления.

2 Произнесите команду.

РЕКОМЕНДАЦИЯ

- Функцию голосового управления можно также запустить нажатием кнопки  на рулевом колесе.

Отключение функции голосового управления

1 Коснитесь экрана.

Голосовое управление отключается.

Отключение интерфейса Android Auto

Интерфейс Android Auto отключается отсоединением смартфона Android от настоящего устройства. При использовании интерфейса Android Auto некоторые функции устройства не работают, поэтому, когда в интерфейсе Android Auto нет необходимости, его следует отключать.

Мобильный телефон

Использование мобильного телефона

Подключение мобильного телефона к данному устройству посредством интерфейса Bluetooth позволяет использовать функцию громкой связи.

⚠ ПРЕДУПРЕЖДЕНИЕ

- В целях безопасности не рекомендуется держать мобильный телефон в руке во время управления автомобилем.
- Не оставляйте мобильный телефон без присмотра внутри автомобиля. Если телефон упадет на пол во время торможения или прохождения поворота, то он может попасть под педаль тормоза. Это может помешать управлению автомобилем или стать причиной дорожно-транспортного происшествия.
- Прежде чем начать использовать мобильный телефон, остановите автомобиль в безопасном месте.

Подключение мобильного телефона

Для подключения мобильного телефона к данному устройству используется интерфейс Bluetooth.

Более подробная информация о подключении приведена в разделе «*Настройки интерфейса Bluetooth*» (стр. 124).

Описанные ниже действия относятся к использованию уже подключенного устройства. Чтобы использовать контакты и журнал вызовов, необходимо задать значение ON (вкл.) настройке «*Синхронизация контактов и журнала вызовов*» (стр. 125).

ПРИМЕЧАНИЕ

- Для выполнения описанных ниже действий требуется мобильный телефон с интерфейсом Bluetooth.
- Отключите такие функции мобильного телефона, как блокировка клавиатуры, и подсоедините его к системе, когда отображается экран режима ожидания.
- Функция громкой связи недоступна для приложенных голосовых вызовов на мобильном телефоне.
- Некоторые телефоны могут не подключиться к данному устройству.
- Информация по операциям управления мобильным телефоном приведена в руководстве по эксплуатации мобильного телефона.
- Передача данных может быть недоступна при подключении мобильных телефонов некоторых типов.

Просмотр телефонного справочника

Отображается телефонный справочник мобильного телефона, синхронизированного с данным устройством.

Для просмотра телефонного справочника необходимо задать значение ON (вкл.) настройке «*Синхронизация контактов и журнала вызовов*» (стр. 125).

1 Нажмите на кнопку **PHONE** (телефон).

Отображается экран функции телефона.

2 Коснитесь значка .

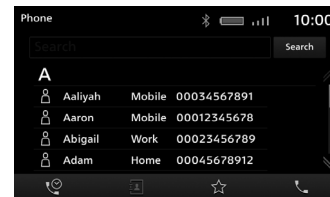

Открывается экран телефонного справочника.

ПРИМЕЧАНИЕ

- Телефонный справочник отображается только при подключении телефона к устройству.
- Возможно отображение до 1000 контактов.
- Загрузка всех записей возможна только при условии поддержки мобильным телефоном стандарта PBAP (Phone Book Access Profiles).
- С помощью данного устройства нельзя добавлять, редактировать или удалять записи из телефонного справочника мобильного телефона.
- В поле ввода текста введите данные и коснитесь [Search] (поиск), чтобы найти запись в телефонном справочнике.

Добавление записей в список Favourites (избранное)

Можно добавлять часто используемые телефонные номера из телефонного справочника и журнала вызовов. Чтобы использовать контакты и журнал, необходимо задать значение ON (вкл.) настройке «Синхронизация контактов и журнала вызовов» (стр. 125).

ПРИМЕЧАНИЕ

- В список Favourites (избранное) можно занести до 20 контактов.

Просмотр списка Favourites (избранное)

1 Нажмите на кнопку **PHONE (телефон)**.

2 Коснитесь значка .

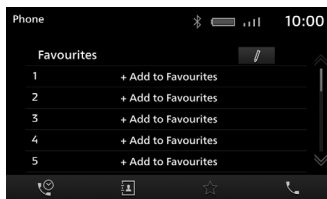

Открывается экран Favourites (избранное).

Добавление из телефонного справочника

1 Откройте экран Favourites (избранное).

→ «Просмотр списка Favourites (избранное)» (стр. 25).

2 Коснитесь **+Add to Favourites (добавить в избранное)**.

3 Коснитесь **Contacts (телефонный справочник)**.

4 Коснитесь добавляемого телефонного номера.

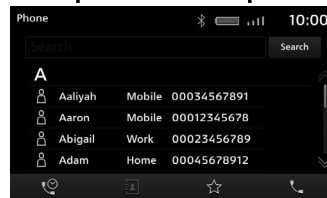

5 Измените название и коснитесь

OK (готово).

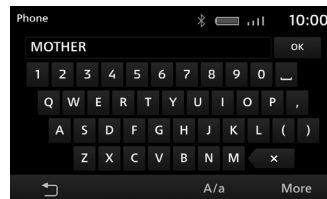

6 Коснитесь **OK (готово)**.

Добавление завершено.

РЕКОМЕНДАЦИЯ

- Можно изменить название контакта, добавленного в список Favourites (избранное). Коснитесь значка  на экране Favourites (избранное), а затем коснитесь контакта, который необходимо изменить.

Добавление из журнала вызовов

1 Откройте экран Favourites (избранное).

→ «Просмотр списка Favourites (избранное)» (стр. 25).

2 Коснитесь **+Add to Favourites (добавить в избранное)**.

3 Коснитесь **Missed/Received/Dialled call (пропущенные/принятые/набранные вызовы)**.

4 Коснитесь добавляемого телефонного номера.

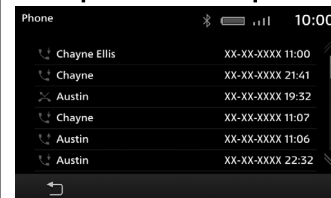

5 Измените название и коснитесь

OK (готово).

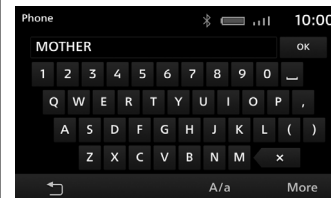

6 Коснитесь **OK (готово)**.

Добавление завершено.

РЕКОМЕНДАЦИЯ

- Можно изменить название контакта, добавленного в список Favourites (избранное). Коснитесь значка  на экране Favourites (избранное), а затем коснитесь контакта, который необходимо изменить.

Удаление записей из списка Favourites (избранное)

Производится удаление телефонного номера из списка Favourites (избранное).

1 Откройте экран Favourites (избранное).

→ «Просмотр списка Favourites (избранное)» (стр. 25).

2 Коснитесь значка .

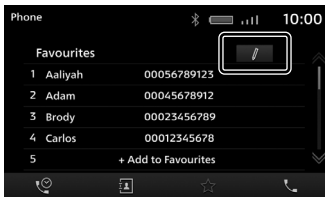

3 Коснитесь значка .

4 Коснитесь **OK (готово)**.

5 Коснитесь **OK (готово)**.

Телефонный номер удален из списка Favourites (избранное).

Присвоение голосовой метки

Чтобы совершить звонок голосовой командой, записи из телефонной книги можно присвоить голосовую метку.

Функция присвоения голосовых меток недоступна при изменении языка (стр. 127) на арабский или индонезийский.

РЕКОМЕНДАЦИЯ

- Возможно присвоение до 32 голосовых меток.

1 Откройте экран Favourites (избранное).

→ «Просмотр списка Favourites (избранное)» (стр. 25).

2 Коснитесь значка .

3 Коснитесь значка .

Отображается экран присвоения голосовой метки.

4 Коснитесь **Record (записать)** и произнесите желаемые слова.

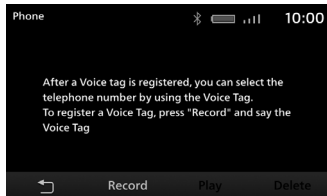

После распознавания произнесенных слов появляется сообщение. Коснитесь [YES] (да), а затем [OK] (готово), чтобы присвоить голосовую метку.

РЕКОМЕНДАЦИЯ

- Чтобы завершить процедуру присвоения голосовой метки, коснитесь [Stop] (остановить).

Прослушивание голосовых меток

1 Выполните операции до этапа 3 пункта «Присвоение голосовой метки» (стр. 26).

2 Коснитесь **Play (воспроизвести)**.

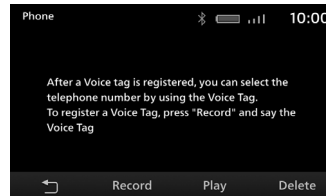

Прослушайте произнесенные слова.

3 Коснитесь **Stop (остановить)**.

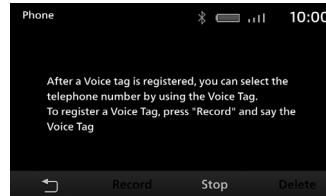

РЕКОМЕНДАЦИЯ

- Коснитесь [Delete] (удалить), чтобы удалить произнесенные слова.

Набор телефонного номера

Существует несколько способов вызова абонента. Чтобы использовать контакты и журнал вызовов, необходимо задать значение ON (вкл.) настройке «Синхронизация контактов и журнала вызовов» (стр. 125).

ПРЕДОСТЕРЕЖЕНИЕ

- По возможности воздерживайтесь от телефонных звонков во время управления автомобилем. Сначала остановите автомобиль в безопасном месте.
- Некоторые мобильные телефоны не допускают набор одного и того же номера более четырех раз в течение трех минут.

Вызов с помощью ввода телефонного номера

1 Нажмите на кнопку PHONE (телефон)

Отображается экран функции телефона.

2 Коснитесь значка

Отображается экран ввода телефонного номера.

3 Введите телефонный номер.

РЕКОМЕНДАЦИЯ

- Если при вводе номера произошла ошибка, коснитесь поля [X] для последовательного удаления введенных цифр.
- Длительным касанием [*P] вводится P (пауза), а длительным касанием [0] — знак +.

4 Коснитесь значка

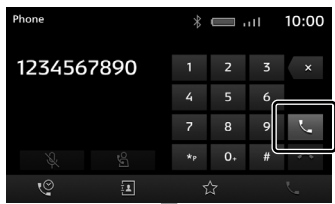

Начинается вызов введенного телефонного номера.

Вызов с помощью журнала вызовов

1 Нажмите на кнопку PHONE (телефон)

Отображается экран функции телефона.

2 Коснитесь значка

Отображается экран журнала вызовов.

3 Коснитесь вызова.

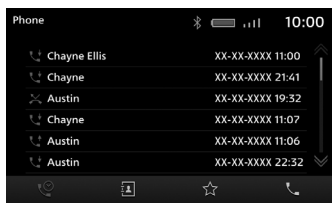

Начинается вызов выбранного телефонного номера.

Вызов абонента с помощью телефонного справочника

1 Откройте телефонный справочник.

→ «Просмотр телефонного справочника» (стр. 24).

2 Коснитесь вызова.

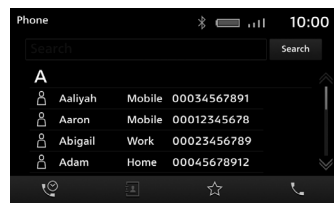

Начинается вызов выбранного телефонного номера.

РЕКОМЕНДАЦИЯ

- При наличии в телефонном справочнике большого количества номеров можно воспользоваться функцией поиска. Введите соответствующие знаки, например первые буквы имени абонента, телефонный номер которого необходимо найти, и коснитесь [Search] (поиск).

Вызов при помощи голосовой метки

- 1 Нажмите кнопку  на рулевом колесе и после звукового сигнала произнесите голосовую метку.

Начинается вызов по телефонному номеру, которому присвоена произнесенная голосовая метка.

РЕКОМЕНДАЦИЯ

- См. «Голосовое управление» (стр. 133).
- В память устройства должны быть занесены голосовые метки (→ «Присвоение голосовой метки», стр. 26).

Входящие звонки

Прозвучит звуковой сигнал, и откроется экран входящего звонка.

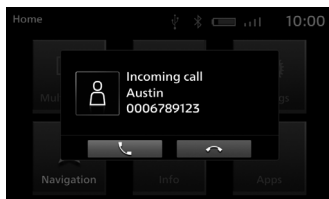

РЕКОМЕНДАЦИЯ

- Если приложение не поддерживается, экран входящих звонков не отображается.

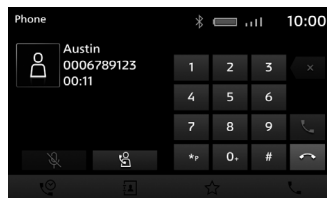

Прием входящего звонка

- 1 Коснитесь значка .



Теперь можно говорить с вызывающим абонентом.

РЕКОМЕНДАЦИЯ

- Если коснуться значка , абонент не будет слышать звуки автомобиля.
- Чтобы говорить непосредственно через телефон, подключенный по интерфейсу Bluetooth, необходимо коснуться значка .

Использование режима удержания

Во время одного звонка можно ответить на другой звонок. В некоторых случаях может требоваться отдельная подписка на сервисы, обеспечивающие удержание вызова.

- 1 Коснитесь значка , чтобы принять другой входящий звонок.

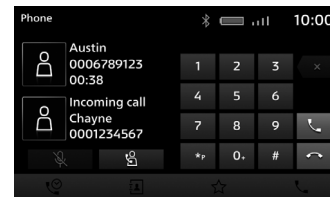

Первый вызов переводится в режим ожидания, а пользователь может ответить на новый звонок.

- 2 Коснитесь значка .

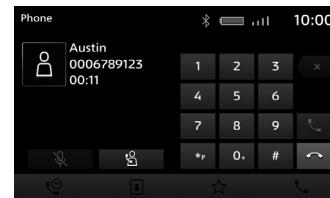

Завершается текущий вызов, активным становится первый звонок.

Завершение телефонного звонка

- 1 Коснитесь значка .

Входящий звонок завершается.

Аудиосистема

Ниже приведено описание аудиофункций.

Аудиофункции

Основные функции

ПРИМЕЧАНИЕ

- Названия альбомов, композиций и т. д., которые показаны на рисунках, используемых в данном руководстве для объяснения аудиофункций и других функций, были подготовлены для примера. Они не имеют никакой связи с реальной информацией о названиях.

Включение и выключение аудиосистемы

Можно включить и выключить аудиосистему.

РЕКОМЕНДАЦИЯ

- Чтобы включить или выключить аудиосистему, нажмите на кнопку [MODE] (режим), кнопку [SOURCE] (источник) или кнопку [↻] на рулевом колесе.

2 Нажмите на кнопку или **VOL /** .

При этом аудиосистема включается.

1 Нажмите на кнопку или **VOL /** .

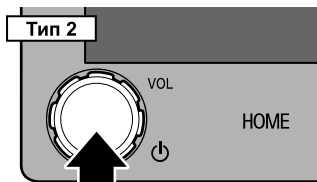

При этом аудиосистема выключается.

Аудиофайлы

Данная аудиосистема может воспроизводить файлы следующих аудиоформатов, записанные на USB-носитель:

- MP3,
- WMA,
- AAC,
- WAV,
- FLAC.

Существуют ограничения по использованию файлов и носителей, поэтому необходимо ознакомиться со следующей информацией перед сохранением (записью) аудиофайлов на медиаустройства.

Также прочитайте руководство по использованию программного обеспечения для записи, чтобы правильно выполнять все операции. Если аудиофайлы содержат названия альбомов, заголовки и изображения, эти данные будут отображены на дисплее.

ПРЕДОСТЕРЕЖЕНИЕ

- Такие действия, как копирование музыкальных дисков или файлов, бесплатное или платное их распространение, загрузка через Интернет или другими способами на серверы, являются незаконными.
- Присваивайте расширения (например, .mp3) только файлам соответствующего формата. Воспроизведение дисков, на которых записаны файлы с указанием неправильного формата, может сопровождаться слишком высоким уровнем громкости, что приведет к повреждению динамиков или аварии.

РЕКОМЕНДАЦИЯ

- Некоторые аудиофайлы могут воспроизводиться некорректно.
- В зависимости от операционной системы компьютера, версии и настроек записывающей программы, к файлам могут не добавляться расширения. В подобных случаях рекомендуется сохранить (записать) файл на носитель, добавив к названию файла расширение (например, .mp3).
- Система может не распознать скрытые файлы или файлы в скрытых папках в качестве аудиофайлов.
- Файлы размером более 2 и 4 Гб не воспроизводятся с USB-носителей, имеющих файловую систему FAT16 и FAT32 соответственно.
- Возможно воспроизведение аудиофайлов различных форматов, записанных на один носитель.

Структура папок

Система способна распознавать структуру папок, содержащую до восьми уровней.

Для управления записями можно создать структуру папок типа:

жанр → исполнитель → альбом → запись (файлы воспроизводимых форматов).

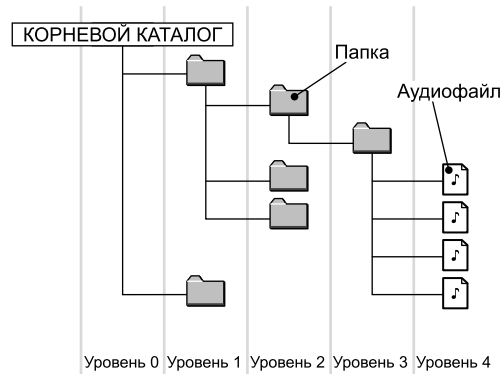

Пункт	Пояснение
Максимальное количество уровней	8 уровней (корневой каталог является первым уровнем)
Максимальное количество файлов ¹⁾	6000 файлов (общее количество файлов на носителе, не учитываются файлы невоспроизводимых форматов)
Поддерживаемые форматы USB	Файловые системы FAT16 и FAT32, только один раздел

¹⁾ Не учитываются файлы невоспроизводимых форматов. Тем не менее при хранении большого количества записей в одной папке некоторые записи не будут распознаны устройством, даже если их количество не превышает максимально допустимого значения. В таких случаях рекомендуется распределить записи в несколько папок.

ПРИМЕЧАНИЕ

- Порядок отображения папок и файлов в данной системе может отличаться от порядка отображения на экране компьютера.

Что такое формат MP3?

MP3 — это аббревиатура от MPEG-1 Audio Layer 3. MPEG — аббревиатура названия стандарта сжатия видеoinформации Motion Picture Experts Group, который используется для видеодисков и т. д.

MP3 является одним из методов сжатия аудиоданных, который регламентируется стандартом MPEG. Данный способ уменьшает качество звуковых частот, которые находятся за пределами восприятия человеческого уха или скрыты более громкими звуками. За счет этого обеспечивается высокое качество данных при небольшом размере.

Это позволяет сжать размер записей с музыкального диска приблизительно в 10 раз без заметного снижения качества звука, т. е. на один CD-R/RW можно записать приблизительно 10 музыкальных дисков

ПРЕДОСТЕРЕЖЕНИЕ

- MP3-файлы, отличающиеся от стандарта, могут являться причиной неправильного воспроизведения или неправильного отображения названий файлов/папок.

Поддерживаемые стандарты MP3-файлов

Ниже описаны характеристики поддерживаемых MP3-файлов.

Пункт	Описание
Характеристика	MPEG-1 AUDIO LAYER3
	MPEG-2 AUDIO LAYER3
	MPEG-2,5 AUDIO LAYER3
Частота дискретизации, кГц	MPEG-1: 8; 11,025; 12; 16; 22,05; 24; 32; 44,1; 48
	MPEG-2: 8; 11,025; 12; 16; 22,05; 24; 32; 44,1; 48
	MPEG-2,5: 8; 11,025; 12; 16; 22,05; 24; 32; 44,1; 48
Битрейт, Кбит/с	MPEG-1: 8–448
	MPEG-2: 8–448
	MPEG-2,5: 8–448
VBR (переменный битрейт)	Поддерживается
Режим каналов	Стерео / сведенное стерео / двойной канал / монофонический
Расширение файла	mp3
Поддерживаемая информация о тегах	Теги ID3: версия 1.0, версия 1.1, версия 2.3, версия 2.4 (ISO-8859-1, UTF-16 (Unicode)), название, имя исполнителя, название альбома

Что такое формат WMA?

WMA — это аббревиатура формата сжатия аудиоданных Windows Media Audio, разработанного компанией Microsoft. Данный формат обеспечивает более сильное сжатие, чем формат MP3.

ПРЕДОСТЕРЕЖЕНИЕ

- Формат WMA поддерживает управление цифровыми правами (DRM). Данное устройство не может воспроизводить файлы WMA, если они защищены этой технологией.
- WMA-файлы, отличающиеся от стандарта, могут являться причиной неправильного воспроизведения или неправильного отображения названий файлов/папок.
- Не поддерживается стандарт Lossless.

Поддерживаемые стандарты WMA-файлов

Ниже описаны характеристики поддерживаемых WMA-файлов.

Пункт	Описание
Характеристика	Windows Media Audio Version 2–10
Частота дискретизации, кГц	8; 11,025; 12; 16; 22,05; 24; 32; 44,1; 48; 64; 88,2; 96
Битрейт, Кбит/с	Не более 1500
VBR (переменный битрейт)	Поддерживается
Режим каналов	Сtereo/монофонический
Расширение файла	wma
Поддерживаемая информация о тегах	Теги WMA, название, имя исполнителя, название альбома

Что такое формат AAC?

AAC — это аббревиатура стандарта сжатия Advanced Audio Coding, используемого в MPEG-2 и MPEG-4. Данный формат имеет степень сжатия в 1,4 раза больше, чем в MP3, и обеспечивает сравнимое с ним качество.

ПРЕДОСТЕРЕЖЕНИЕ

- Формат AAC поддерживает управление цифровыми правами (DRM). Данное устройство не может воспроизводить файлы AAC, если они защищены этой технологией.
- AAC-файлы, отличающиеся от стандарта, и/или AAC-файлы формата ADIF могут являться причиной неправильного воспроизведения или неправильного отображения названий файлов/папок.

Поддерживаемые стандарты AAC-файлов

Ниже описаны характеристики поддерживаемых AAC-файлов.

Пункт	Описание
Характеристика	Advanced Audio Coding MPEG4/AAC-LC MPEG2/AAC-LC
Частота дискретизации, кГц	8; 11,025; 12; 16; 22,05; 24; 32; 44,1; 48; 64; 88,2; 96
Битрейт, Кбит/с	8–256
VBR (переменный битрейт)	Поддерживается
Режим каналов	Сtereo/монофонический
Расширение файла	m4a, aac
Поддерживаемая информация о тегах	Теги AAC или ID3, название, имя исполнителя, название альбома

Что такое формат WAV?

WAV — это аббревиатура названия стандарта RIFF wave form Audio Format, используемого в основном в ОС Windows. Этот формат аудиоданных был разработан компаниями Microsoft и IBM. Обычно файлы WAV не сжимаются. Данное устройство может обрабатывать только такие файлы WAV.

ПРЕДОСТЕРЕЖЕНИЕ

- WAV-файлы, отличающиеся от стандарта, могут являться причиной неправильного воспроизведения или неправильного отображения названий файлов/папок.

Поддерживаемые стандарты WAV-файлов

Ниже описаны характеристики поддерживаемых WAV-файлов.

Пункт	Описание
Характеристика	RIFF wave form Audio Format
Частота дискретизации, кГц	8; 11,025; 16; 22,025; 32; 44,1
Количество дискретных бит, бит	16
Битрейт, Кбит/с	128,0–1411,2
Режим каналов	Сtereo/монофонический
Расширение файла	wav

Что такое формат FLAC?

FLAC — это аббревиатура названия стандарта сжатия Free Lossless Audio Codec. Этот формат аудиоданных является безлицензионным. Его отличительной особенностью является сжатие данных без потерь, что гарантирует отсутствие снижения качества звучания.

ПРЕДОСТЕРЕЖЕНИЕ

- FLAC-файлы, отличающиеся от стандарта, могут являться причиной неправильного воспроизведения или неправильного отображения названий файлов/папок.

Поддерживаемые стандарты FLAC-файлов

Ниже описаны характеристики поддерживаемых FLAC-файлов.

Пункт	Описание
Характеристика	FLAC 1.3.0
Частота дискретизации, кГц	8; 11,025; 12; 16; 22,05; 32; 44,1
Количество бит, бит	4–24
Режим каналов	Сtereo/монофонический / стандарта 5.1
Расширение файла	flac и fla
Поддерживаемая информация о тегах	Название, имя исполнителя, название альбома, обложка альбома, жанр

Видеофайлы

Воспроизводимые форматы видеофайлов

Данная аудиосистема может воспроизводить файлы MP4 и других видеоформатов, записанные на USB-носитель.

Более подробная информация приведена в пункте «Характеристики воспроизводимых видеофайлов» (стр. 39).

Существуют ограничения по использованию файлов и носителей, поэтому необходимо ознакомиться со следующей информацией перед сохранением (записью) видеофайлов на медиаустройства.

ПРЕДОСТЕРЕЖЕНИЕ

- Присваивайте расширения (например, .mp4) только файлам соответствующего формата. Воспроизведение дисков, на которых записаны файлы с указанием неправильного формата, может сопровождаться слишком высоким уровнем громкости, что приведет к повреждению динамиков или аварии.

РЕКОМЕНДАЦИЯ

- Некоторые видеофайлы могут воспроизводиться некорректно.
- В зависимости от операционной системы компьютера, версии и настроек записывающей программы, к файлам могут не добавляться расширения. В подобных случаях рекомендуется сохранить (записать) файл на носитель, добавив к названию файла расширение (например, .mp4).
- Система может не распознать скрытые файлы или файлы в скрытых папках в качестве видеофайлов.
- Файлы размером более 2 и 4 Гб не воспроизводятся с USB-носителей, имеющих файловую систему FAT16 и FAT32 соответственно.
- Возможно воспроизведение видеофайлов различных форматов, записанных на один носитель.

Структура папок

Система способна распознавать структуру папок, содержащую до восьми уровней.

Для управления записями можно создать структуру папок типа:
жанр → дата создания → название (файлы воспроизводимых форматов).

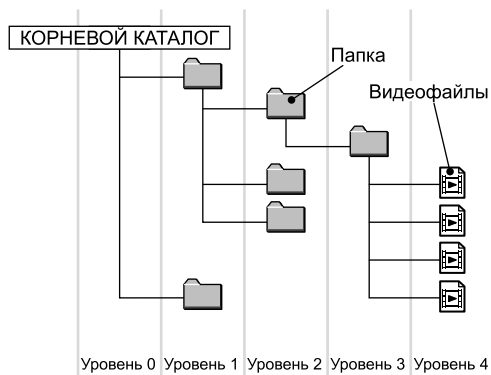

Пункт	Пояснение
Максимальное количество уровней	8 уровней (корневой каталог является первым уровнем)
Максимальное количество файлов¹	6000 файлов (общее количество файлов на носителе, не учитываются файлы невоспроизводимых форматов)
Поддерживаемые форматы USB	Файловые системы FAT16 и FAT32, только 1 раздел

¹ Не учитываются файлы невоспроизводимых форматов. Тем не менее при хранении большого количества записей в одной папке некоторые записи не будут распознаны устройством, даже если их количество не превышает максимально допустимого значения. В таких случаях рекомендуется распределить записи в несколько папок.

ПРИМЕЧАНИЕ

- Порядок отображения папок и файлов в данной системе может отличаться от порядка отображения на экране компьютера.

Характеристики воспроизводимых видеофайлов

Ниже описаны характеристики поддерживаемых видеофайлов.

Формат	Расширение файла	Видео					Аудио
		Кодек	Профиль/уровень	Максимальное разрешение	Максимальный битрейт	Максимальная частота кадров	Кодек
MP4	mp4 m4v	H.264/ MPEG-4 AVC	Базовый профиль, уровень 3.1; основной профиль, уровень 3.1; высокий профиль/3.1	1920 × 1080	50 Мбит/с	30 кадр/с	MP3 AAC Vorbis PCM/ADPCM
		MPEG-4 (ISO/IEC 14496, часть 2)	Продвинутый простой профиль/5	1920 × 1080	40 Мбит/с	30 кадр/с	
AVI 1.0/2.0 (кроме DivX)	avi	H.264/ MPEG-4 AVC	Базовый профиль, уровень 3.1; основной профиль, уровень 3.1; высокий профиль, 3.1	1920 × 1080	50 Мбит/с	30 кадр/с	MP3 AAC WMA Vorbis PCM/ADPCM
		MPEG-4 (ISO/IEC 14496, часть 2)	Продвинутый простой профиль/5	1920 × 1080	40 Мбит/с	30 кадр/с	
		MPEG2	Основной профиль	1920 × 1080	50 Мбит/с	30 кадр/с	
MKV	mkv	H.264/ MPEG-4 AVC	Базовый профиль, уровень 3.1; основной профиль, уровень 3.1; высокий профиль/3.1	1920 × 1080	50 Мбит/с	30 кадр/с	MP3 AAC WMA Vorbis FLAC PCM/ADPCM
		MPEG-4 (ISO/IEC 14496, часть 2)	Продвинутый простой профиль/5	1920 × 1080	40 Мбит/с	30 кадр/с	
		MPEG2	Основной профиль	1920 × 1080	50 Мбит/с	30 кадр/с	
		RealVideo	Профиль 8/9/10	1920 × 1080	40 Мбит/с	30 кадр/с	
FLV	flv	H.264/ MPEG-4 AVC	Базовый профиль, уровень 3.1; основной профиль, уровень 3.1; высокий профиль/3.1	1920 × 1080	50 Мбит/с	30 кадр/с	MP3 AAC PCM/ADPCM
MPEG	mpg mpeg	H.264/ MPEG-4 AVC	Базовый профиль, уровень 3.1; основной профиль, уровень 3.1; высокий профиль/3.1	1920 × 1080	50 Мбит/с	30 кадр/с	MP3 AAC PCM/ADPCM
		MPEG2	Основной профиль	1920 × 1080	50 Мбит/с	30 кадр/с	
RMVB	rmvb rm	RealVideo	Профиль 8/9/10	1920 × 1080	40 Мбит/с	30 кадр/с	AAC RealAudio (стерео/ монофонический)
MOV	mov	H.264/ MPEG-4 AVC	Базовый профиль, уровень 3.1; основной профиль, уровень 3.1; высокий профиль/3.1	1920 × 1080	50 Мбит/с	30 кадр/с	AAC
		MPEG-4 (ISO/IEC 14496, часть 2)	Продвинутый простой профиль/5	1920 × 1080	40 Мбит/с	30 кадр/с	

См. продолжение на следующей странице

 **ПРЕДОСТЕРЕЖЕНИЕ**

- Видеофайлы, отличающиеся от упомянутых стандартов, могут являться причиной неправильного воспроизведения или неправильного отображения названий файлов/папок.

Радиоприемник

Прослушивание радио

В данном разделе объясняется, как прослушивать радиостанции в диапазонах FM и MW.

1 Откройте меню Multimedia (мультимедиа) (стр. 19).

2 Коснитесь **FM** или **AM**.

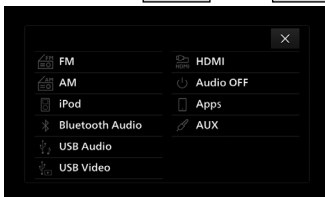

3 Коснитесь **◀** или **▶** для выбора станции.

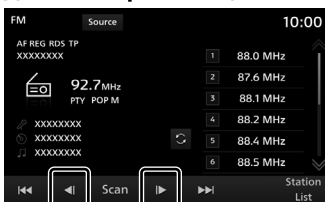

Начинается прослушивание радиостанции, находящейся на выбранной частоте.

РЕКОМЕНДАЦИЯ

- Если устройство относится к **типу 2**, выберите радиостанцию вращением кнопки [TUNE/SOUND] (поиск/звук) (→ «Описание устройства», стр. 11).
- Если автомобиль оснащен системой навигации, нажмите на кнопку [NAV] (навигация), чтобы открыть экран навигации при использовании аудиосистемы. Чтобы вернуться к экрану аудиосистемы, необходимо нажать на кнопку [MEDIA] (медиа).

Информационный экран радиоприемника

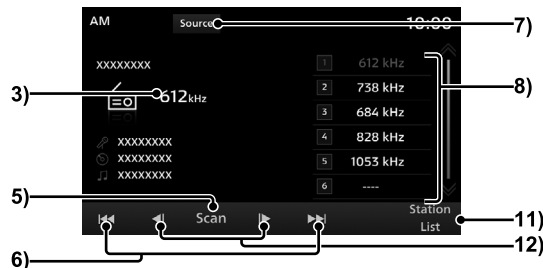
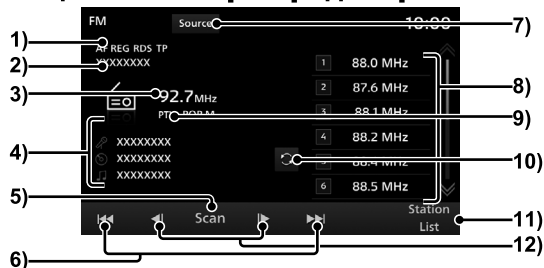

1) Индикатор

Отображается во время приема сигнала RDS и сканирования (стр. 43).

2) Название радиостанции

Отображается название выбранной радиостанции.

3) Частота

Отображается выбранная частота.

4) Радиотекст

Отображаются имя исполнителя, название композиции, название альбома и радиотекст. Если весь текст не помещается на экран, в конце строки ставится многоточие. Чтобы просмотреть весь текст, коснитесь текста.

5) Scan (сканировать)

Выполняется поиск радиостанций с принимаемыми сигналами (→ «Запуск сканирования», стр. 43).

6) <<<, >>>

Почередный переход между принимаемыми радиостанциями.

7) Source (источник)

Отображается меню Multimedia (мультимедиа) (стр. 19).

8) Кнопка памяти

В память устройства вносится частота радиостанции (стр. 43).

9)PTY

Отображается PTY (тип программы) принимаемой радиопрограммы.

**10) **

Осуществляется переход к отображению радиотекста.

11) Station List (список радиостанций)

Отображается список доступных радиостанций (→ «Поиск радиостанций в списке», стр. 44).

12) <<<, >>>

Изменяется частота.

Поиск радиостанций с наиболее устойчивым сигналом

Это удобная функция поиска радиостанций, сигналы которых могут приниматься устройством, при движении в местах, где сигналы отличаются от обычных.

Запуск поиска

Имеется возможность поочередного перехода между принимаемыми радиостанциями.

- 1 Коснитесь **⏪** или **⏩** на информационном экране радиоприемника.



Начинается воспроизведение принятой радиостанции.

РЕКОМЕНДАЦИЯ

- Если нажать и удерживать **⏪** или **⏩**, поиск продолжается даже после приема сигнала радиостанции.

Запуск сканирования

Это функция поиска всех радиостанций, сигналы которых могут быть приняты устройством.

- 1 Коснитесь **Scan (сканировать)** на информационном экране радиоприемника.

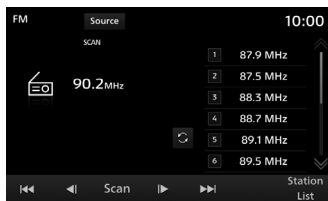
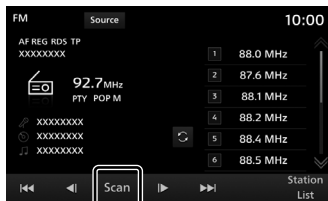

Принятая радиостанция воспроизводится в течение 10 секунд, после чего начинает поиск следующей радиостанции.

Отмена сканирования

- 1 Во время сканирования повторно коснитесь **Scan (сканировать)**.

Сканирование отменяется.

Внесение радиостанций в память

Имеется возможность занести в память 12 радиостанций диапазона FM и 6 радиостанций диапазона AM.

- 1 На информационном экране радиоприемника коснитесь **⏪** или **⏩** для поиска радиостанции, которую необходимо внести в память.

РЕКОМЕНДАЦИЯ

- Если устройство относится к **типу 2**, выберите радиостанцию, которую необходимо занести в память, вращением кнопки [TUNE/SOUND] (поиск/звук) (→ «Описание устройства», стр. 11).

- 2 Нажмите и удерживайте кнопку с номером радиостанции, пока не раздастся звуковой сигнал.
→ «Как работать с сенсорным дисплеем» (стр. 14).

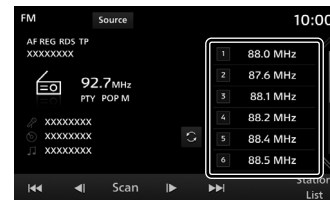

При этом выбранная радиостанция будет внесена в память под тем номером, который был нажат.

Поиск радиостанций в списке

Можно выбрать радиостанцию из списка доступных радиостанций.

1 Коснитесь

Station List (список радиостанций)

на информационном экране радиоприемника.

Открывается список радиостанций.

ПРИМЕЧАНИЕ

- Для диапазона FM список радиостанций обновляется перед отображением.

2 Выберите нужную радиостанцию в списке и коснитесь ее.

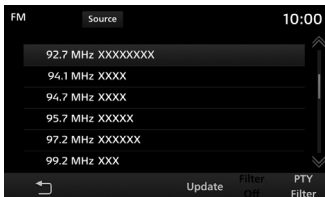

Начинается прием сигнала от выбранной радиостанции.

Уменьшение списка радиостанций для поиска

Можно сократить список радиостанций, отфильтровав их по жанру. Эта функция распространяется только на станции диапазона FM.

1 Коснитесь

PTY Filter (фильтр PTY)

во время отображения на дисплее списка радиостанций.

Открывается список жанров.

2 Коснитесь нужного жанра.

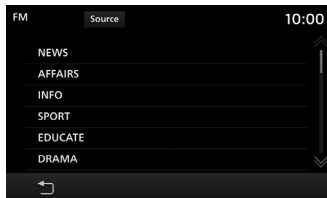

Открывается список радиостанций, которые соответствуют выбранному жанру.

РЕКОМЕНДАЦИЯ

- Касание кнопки [Filter Off] (отключение фильтра) в списке радиостанций отменяет сортировку по жанрам.

Обновление списка радиостанций

Список радиостанций можно обновить вручную.

1 Коснитесь **Update (обновить)** во время отображения на дисплее списка радиостанций.

Открывается список радиостанций.

Использование iPod

При подключении устройства iPod к данному устройству посредством доступного на рынке кабеля можно воспроизводить файлы, которые содержатся на устройстве iPod.

⚠ ПРЕДОСТЕРЕЖЕНИЕ

- Запрещается держать iPod в руках и использовать его во время управления автомобилем. Это очень опасно.
- Не оставляйте устройство iPod без присмотра внутри автомобиля, чтобы исключить вероятность его кражи или повреждения под действием высокой температуры.
- Наша компания не несет ответственности за потерю данных, которая произошла при подключении устройства iPod к данному устройству.
- В зависимости от действий при использовании устройств может произойти повреждение и удаление аудиофайлов, поэтому рекомендуется создавать резервную копию данных.

ПРИМЕЧАНИЕ

- В настоящем руководстве устройством iPod называется и смартфон iPhone, и плеер iPod. Следовательно, под устройством iPod понимается в том числе и смартфон iPhone.
- Выполняйте операции, когда устройство iPod подключено к данному устройству.
- Прочитайте инструкции по подключению устройства iPod в руководстве по эксплуатации своего автомобиля.

ПРИМЕЧАНИЕ

- Воспроизведение файлов через настоящее устройство невозможно, если оно не поддерживает версию, модель или программное обеспечение устройства iPod (стр. 8). Кроме того, в некоторых случаях фактические способы управления данным устройством для воспроизведения файлов могут отличаться от описанных в руководстве.
- Обновление программного обеспечения иногда приводит к изменениям функций, доступных при подключении устройства iPod к данной системе.
- Если устройство iPod подключается к системе через интерфейс Bluetooth в качестве аудиоустройства, то наличие кабеля iPod не требуется. Одновременное подключение с использованием обоих способов приведет к неправильной работе устройства.
- Если устройство iPod работает неправильно, отсоедините устройство iPod от данного устройства, выполните его перезагрузку и подключите повторно.
- Выполните полную настройку устройства, чтобы во время движения автомобиля не требовались опасные действия, например подключение соединительного кабеля.
- Из соображений безопасности при подключении или отключении устройства iPod сначала остановите автомобиль.
- В зависимости от состояния устройства iPod может потребоваться некоторое время для опознания устройства и начала воспроизведения.
- Кнопки данного устройства не будут действовать, пока к системе подключено устройство iPod.
- Технические характеристики и настройки устройства iPod могут быть причиной недоступности подключения или отличий в функциях или элементах интерфейса.

ПРИМЕЧАНИЕ

- В зависимости от свойств аудиофайлов, находящихся в памяти устройств iPod, информация о записях может отображаться неправильно.
- В зависимости от состояния автомобиля или устройства iPod воспроизведение может оказаться невозможным после запуска двигателя.
- Воспроизведение файлов, защищенных авторским правом, может быть невозможным.
- Рекомендуется полностью убрать настройки эквалайзера в устройстве iPod.

1 Откройте меню **Multimedia (мультимедиа) (стр. 19)**.

2 Коснитесь **iPod**.

Открывается информационный экран iPod.



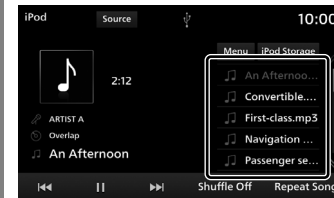

3 Коснитесь записи в списке **воспроизведения**.



Начинается воспроизведение выбранной записи.

См. продолжение на следующей странице

РЕКОМЕНДАЦИЯ

- Выбрать запись можно также касанием  или .
- Если данное устройство относится к **типу 2**, для выбора записи можно вращать кнопку [TUNE/SOUND] (поиск/звук) (→ «Описание устройства», стр. 11).
- Если нажимается кнопка [MEDIA] (медиа), а источника для воспроизведения нет, отображается экран меню Multimedia (мультимедиа).
- Быстрая перемотка вперед или назад осуществляется длительным касанием (стр. 14)  или .
- Если автомобиль оснащен системой навигации, нажмите на кнопку [NAV] (навигация), чтобы открыть экран навигации при использовании аудиосистемы. Чтобы вернуться к экрану аудиосистемы, необходимо нажать на кнопку [MEDIA] (медиа).

Изменение режима воспроизведения

Можно выбрать режим повторного воспроизведения или режим воспроизведения записей в произвольном порядке.

1 На информационном экране iPod нажмите желаемого режима.

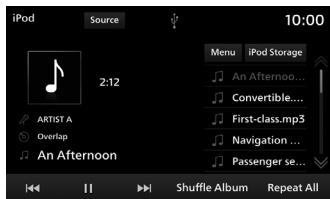
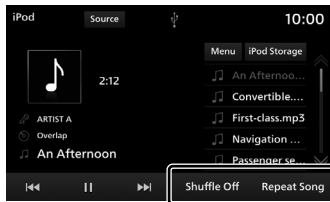

Начинается воспроизведение в выбранном режиме.

Режим воспроизведения

Repeat (повторное воспроизведение)

Каждое касание ведет к поочередному переключению следующих подрежимов: [Repeat All] (повторное воспроизведение всех записей) → [Repeat Song] (повторное воспроизведение записи) → [Repeat Off] (отключение режима повторного воспроизведения).

Repeat All (повторное воспроизведение всех записей):

все записи одного уровня воспроизводятся повторно.

Repeat Song (повторное воспроизведение записи): повторно воспроизводится прослушиваемая запись.

Shuffle (воспроизведение в произвольном порядке)

Каждое касание ведет к поочередному переключению следующих подрежимов: [Shuffle All] (воспроизведение в произвольном порядке всех записей) → [Shuffle Album] (воспроизведение в произвольном порядке альбомов)¹ → [Shuffle Off] (отключение режима воспроизведения в произвольном порядке).

Shuffle All (воспроизведение в произвольном порядке всех записей): все записи одного уровня воспроизводятся в произвольном порядке.

Shuffle Album (воспроизведение в произвольном порядке альбомов): все альбомы одного уровня воспроизводятся в произвольном порядке. Порядок хранения записей в альбоме не изменяется.

¹ Этот режим поддерживают не все устройства iPod.

РЕКОМЕНДАЦИЯ

- В режиме повторного воспроизведения аудиозаписи продолжают воспроизводиться повторно даже при выборе режима воспроизведения записей или альбомов в произвольном порядке.

Информационный экран iPod

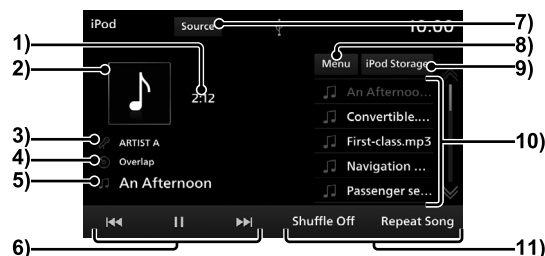

1) Время воспроизведения

2) Изображение

Если в информации к записи содержится изображение, оно отображается на дисплее.

3) Имя исполнителя

Если в информации к записи содержится имя исполнителя, оно отображается на дисплее.

4) Название альбома

Если в информации к записи содержится название альбома, оно отображается на дисплее.

5) Название композиции

Если в информации к записи содержится название композиции, оно отображается на дисплее.

6) [⏮], [⏸], [⏭], [⏩]

Выбор, пауза и воспроизведение записи. Быстрая перемотка вперед или назад текущей записи осуществляется длительным касанием (стр. 14) [⏮] или [⏩].

7) [Source (источник)]

Отображается меню Multimedia (мультимедиа) (стр. 19).

8) [Menu (меню)]

Отображается список различных категорий (→ «Поиск по списку воспроизведения», стр. 48).

9) [iPod Storage (устройство iPod)]

При подключении двух устройств iPod можно выбрать устройство, с которого будут воспроизводиться музыкальные композиции (→ «Переключение между устройствами iPod», стр. 48).

10) Список воспроизведения

Отображается список воспроизведения. Для начала воспроизведения необходимо коснуться музыкальной композиции (записи).

11) Кнопка режима воспроизведения

Коснитесь соответствующей кнопки для выбора желаемого режима воспроизведения (→ «Изменение режима воспроизведения», стр. 46).

Поиск по списку воспроизведения

Желаемую композицию можно искать во время просмотра названий альбомов и записей, касаясь пунктов списка.

1 Коснитесь **Menu (меню)** на информационном экране iPod.

2 Коснитесь требуемого раздела.

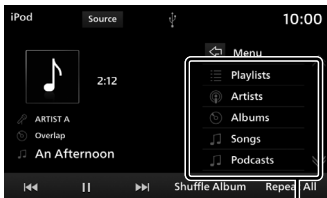

Раздел

3 Коснитесь пункта списка для воспроизведения.



Отображается список с выбранными элементами.

Повторите этап 3, чтобы выбрать запись (музыкальную композицию).

Для начала воспроизведения необходимо коснуться музыкальной композиции (записи) в списке.

РЕКОМЕНДАЦИЯ

- Уровень пунктов на этапе 3 зависит от категории, выбранной на этапе 2.
- В списке отображается название, записанное в устройство iPod.
- Коснитесь  для отображения предыдущего списка.

Переключение между устройствами iPod

При подключении двух устройств iPod можно выбрать устройство, с которого будут воспроизводиться музыкальные композиции.

1 Коснитесь **iPod Storage (устройство iPod)** на информационном экране iPod.



2 Коснитесь нужного устройства iPod.

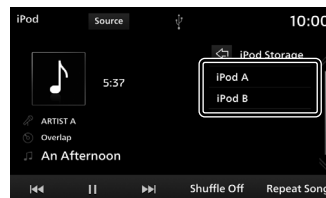

Выбирается устройство iPod, с которого будут воспроизводиться аудиофайлы.

3 Коснитесь музыкальной записи, которую необходимо воспроизвести.

Начинается воспроизведение выбранной записи.

Прослушивание записей с устройств USB

При подключении к данному устройству устройств USB, например USB-накопителей, можно прослушивать записи, содержащиеся на этих устройствах.

⚠ ПРЕДОСТЕРЕЖЕНИЕ

- Запрещается держать устройство USB в руках и использовать его во время управления автомобилем. Это очень опасно.
- Не оставляйте устройство USB без присмотра внутри автомобиля, чтобы исключить вероятность его кражи или повреждения под действием высокой температуры.
- Не используйте жесткие диски или устройства для чтения карт памяти, так как может произойти повреждение хранящихся на них данных. Если данные устройства были по ошибке подключены к системе, заглушите мотор / переключитесь в режим работы OFF (выкл.) и отсоедините эти устройства.
- За потерю данных на устройстве USB не предоставляется никакого возмещения.
- В зависимости от действий при использовании устройств может произойти повреждение и удаление аудиофайлов, поэтому рекомендуется создавать резервную копию данных.

ПРИМЕЧАНИЕ

- Используйте устройство USB с записанными аудиофайлами, когда оно подключено к данному устройству.
- Прочитайте инструкции по подключению устройства USB в руководстве по эксплуатации своего автомобиля.

ПРИМЕЧАНИЕ

- В зависимости от типа устройства USB его использование может оказаться невозможным или некоторые функции могут быть недоступны.
- Поддерживаемые типы файловой системы для устройств USB — FAT16 и FAT32.
- Максимальный поддерживаемый объем устройств USB — 32 Гб.
- Поддерживаемые кабели для подключения устройств USB — USB 1.1 и 2.0.
- При подключении устройств USB используйте имеющиеся в продаже соединительные кабели. Подключение без использования кабеля может привести к повышенной нагрузке на разъем и его повреждениям.
- Выполните полную настройку устройства, чтобы во время движения автомобиля не требовались опасные действия, например подключение соединительного кабеля.
- Из соображений безопасности при подключении или отключении устройства USB сначала остановите автомобиль.
- Запрещается подключать к входному разъему USB другие устройства, кроме аудиоустройств. Это может стать причиной повреждений устройства или оборудования.
- В зависимости от состояния устройства USB может потребоваться некоторое время для опознавания устройства и начала воспроизведения.
- В зависимости от устройства USB кнопки данной системы не будут действовать, пока к ней подключено устройство USB.
- Воспроизведение файлов, защищенных авторским правом, может быть невозможным.

ПРИМЕЧАНИЕ

- Технические характеристики и настройки устройства USB могут быть причиной недоступности подключения или отличий в функциях или элементах интерфейса.
- В зависимости от свойств аудиофайлов, находящихся в памяти устройств USB, информация о записях может отображаться неправильно.
- В зависимости от состояния автомобиля или устройства iPod/iPhone воспроизведение может оказаться невозможным после запуска двигателя.

1 Откройте меню **Multimedia (мультимедиа) (стр. 19)**.

2 Коснитесь

**USB Audio
(USB-накопитель
с аудиофайлами)**

Открывается информационный экран.



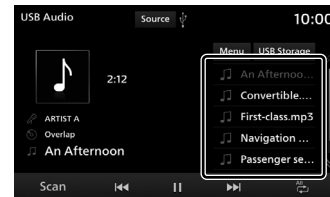

3 Коснитесь записи в списке воспроизведения.



Начинается воспроизведение выбранной записи.

См. продолжение на следующей странице

РЕКОМЕНДАЦИЯ

- Выбрать запись можно также касанием  или .
- Если данное устройство относится к **типу 2**, для выбора записи можно вращать кнопку [TUNE/SOUND] (поиск/звук) (→ «Описание устройства», стр. 11).
- Если нажимается кнопка [MEDIA] (медиа), а источника для воспроизведения нет, отображается экран меню Multimedia (мультимедиа).
- Быстрая перемотка вперед или назад осуществляется длительным касанием (стр. 14)  или .
- Если автомобиль оснащен системой навигации, нажмите на кнопку [NAV] (навигация), чтобы открыть экран навигации при использовании аудиосистемы. Чтобы вернуться к экрану аудиосистемы, необходимо нажать на кнопку [MEDIA] (медиа).

Изменение режима воспроизведения

Можно выбрать режимы повторного воспроизведения, воспроизведения записей в произвольном порядке или воспроизведения в режиме сканирования.

ПРИМЕЧАНИЕ

- При воспроизведении списка сведения режима, подлежащего изменению, отличаются. Записи можно воспроизводить списком (→ «Поиск по списку воспроизведения», стр. 52).

1 Коснитесь кнопки режима воспроизведения на информационном экране устройства USB с аудиофайлами.

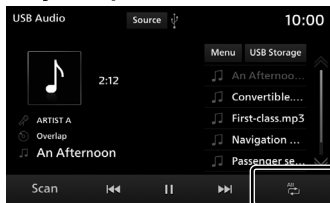

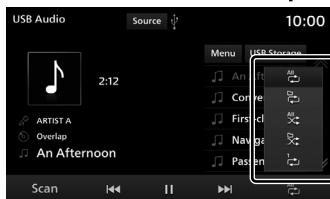

2 Коснитесь желаемого режима.



Начинается воспроизведение в выбранном режиме.

Режим воспроизведения

 Single repeat (повторное воспроизведение записи)	Повторно воспроизводится прослушиваемая запись.
 Folder repeat (повторное воспроизведение папки)	Повторно воспроизводятся все записи из папки, в которой находится воспроизводимая запись.
 All repeat (повторное воспроизведение всех записей)	Повторно воспроизводятся все записи, отображаемые в списке.
 Folder random (произвольное воспроизведение папки)	Все записи из папки, в которой находится воспроизводимая запись, воспроизводятся в произвольном порядке.
 All random (произвольное воспроизведение всех записей)	Все записи из списка воспроизводятся в произвольном порядке.

При воспроизведении списка

 Single repeat (повторное воспроизведение записи)	Повторно воспроизводится прослушиваемая запись.
 All repeat (повторное воспроизведение всех записей)	Повторно воспроизводятся записи из списка, в котором находится воспроизводимая запись.
 All random (произвольное воспроизведение всех записей)	Записи из списка, в котором находится воспроизводимая запись, воспроизводятся в произвольном порядке.

Воспроизведение в режиме сканирования

Воспроизводятся первые 10 секунд каждой записи подряд.

1 Коснитесь **Scan (сканировать)** на информационном экране устройства USB с аудиофайлами.

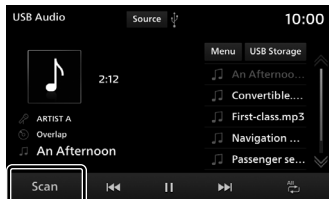

Начинается воспроизведение в режиме сканирования.

РЕКОМЕНДАЦИЯ

- Если режим SCAN (сканировать) активируется во время воспроизведения в режиме Single Repeat (повторное воспроизведение записи), All Repeat (повторное воспроизведение всех записей) или All Random (произвольное воспроизведение всех записей), воспроизводятся первые 10 секунд всех записей во всех папках списка воспроизведения по порядку.
- Если режим SCAN (сканировать) активируется во время воспроизведения в режиме Folder Repeat (повторное воспроизведение папки) или Folder Random (произвольное воспроизведение папки), воспроизводятся первые 10 секунд всех записей в папке по порядку.
- Режим сканирования недоступен при воспроизведении списка (стр. 52).

Элементы экрана

Информационный экран

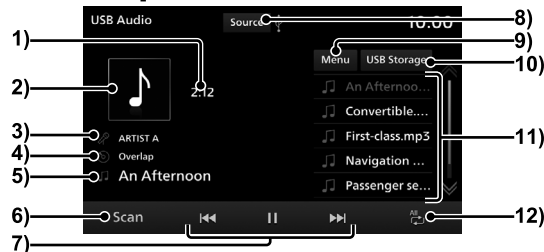

- 1) Время воспроизведения**
- 2) Изображение**
Если в информации к записи содержится изображение, оно отображается на дисплее.
- 3) Имя исполнителя**
Если в информации к записи содержится имя исполнителя, оно отображается на дисплее.
- 4) Название альбома**
Если в информации к записи содержится название альбома, оно отображается на дисплее.
- 5) Название композиции**
Если в информации к записи содержится название композиции, оно отображается на дисплее.
- 6) **Scan (сканировать)****
Начинается воспроизведение в режиме сканирования. Повторное касание ведет к отмене режима сканирования.
- 7) **⏮, ⏪, ⏩, ⏭****
Выбор, пауза и воспроизведение записи. Быстрая перемотка вперед или назад текущей записи осуществляется длительным касанием (стр. 14) **⏮** или **⏭**.
- 8) **Source (источник)****
Отображается меню Multimedia (мультимедиа) (стр. 19).
- 9) **Menu (меню)****
Отображаются списки различных категорий (→ «Поиск по списку воспроизведения», стр. 52).
- 10) **USB Storage (устройство USB)****
При подключении двух устройств USB можно выбрать устройство, с которого будет воспроизводиться музыкальные композиции (→ «Переключение между устройствами USB», стр. 52).
- 11) Список воспроизведения**
Отображается список воспроизведения. Для начала воспроизведения необходимо коснуться музыкальной композиции (записи).
- 12) Кнопка режима воспроизведения**
Коснитесь соответствующей кнопки для выбора желаемого режима воспроизведения (→ «Изменение режима воспроизведения», стр. 50).

Поиск по списку воспроизведения

Желаемую композицию можно искать во время просмотра названий альбомов и записей, касаясь пунктов списка.

1 Коснитесь **Menu (меню)** на информационном экране устройства USB с аудиофайлами.

2 Коснитесь требуемого раздела.

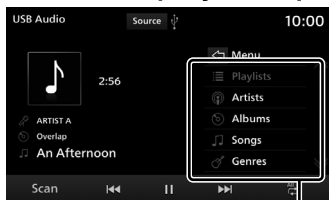

Раздел

3 Коснитесь пункта списка для воспроизведения.



Отображается список с выбранными элементами.

Повторите этап 3, чтобы выбрать запись (музыкальную композицию).

Для начала воспроизведения необходимо коснуться музыкальной композиции (записи) в списке.

РЕКОМЕНДАЦИЯ

- Уровень пунктов на этапе 3 зависит от категории, выбранной на этапе 2.
- Коснитесь  для отображения предыдущего списка.
- Для воспроизведения списков требуется файл wpl (файл определения списка). Сохраните файл wpl в корневой папке медиаустройства¹.

¹ Если структура папок ниже корневого уровня отличается от структуры папок в файле wpl, список не распознается (→ «Структура папок», стр. 31).

Переключение между устройствами USB

При подключении двух устройств USB можно выбрать устройство, с которого будут воспроизводиться музыкальные композиции.

1 Коснитесь **USB Storage (устройство USB)**

на информационном экране устройства USB с аудиофайлами.

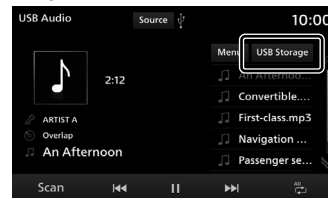

2 Коснитесь нужного устройства USB.

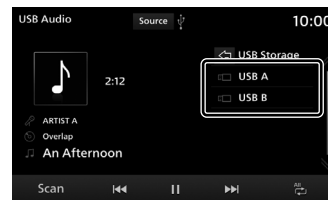

Выбирается устройство USB, с которого будут воспроизводиться файлы.

3 Коснитесь музыкальной записи, которую необходимо воспроизвести.

Начинается воспроизведение выбранной записи.

Воспроизведение видеофайлов с устройства USB

При подключении к данному устройству устройств USB, например USB-накопителей, можно просматривать видеофайлы, содержащиеся на этих устройствах.

1 Откройте меню Multimedia (мультимедиа) (стр. 19).

2 Коснитесь USB Video (устройство USB с видеофайлами)

Отображается экран воспроизведения видеофайлов.

3 Коснитесь видеофайла в списке воспроизведения.

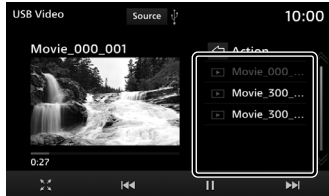





Начинается воспроизведение выбранного видеофайла.

⚠ ПРЕДОСТЕРЕЖЕНИЕ

- Во время движения автомобиля воспроизводится только звук.
- Чтобы просмотреть изображение, необходимо остановить автомобиль в безопасном месте (там, где разрешена парковка).
- Если использовать систему для просмотра видеофайлов при неработающем двигателе, могут возникнуть трудности с запуском двигателя (в зависимости от уровня заряда аккумуляторной батареи).

РЕКОМЕНДАЦИЯ

- Если нажимается кнопка [MEDIA] (медиа), а источника для воспроизведения нет, отображается экран меню Multimedia (мультимедиа).
- Выбрать видеофайл можно также касанием  или .
- Если устройство относится к **типу 2**, выберите видеофайл вращением кнопки [TUNE/SOUND] (поиск/звук) (→ «*Описание устройства*», стр. 11).
- Быстрая перемотка вперед или назад осуществляется длительным касанием  или .

¹ При использовании AVRCP v1.3, v1.4 и более поздних версий.

Элементы экрана

Далее объясняются элементы на экране воспроизведения.

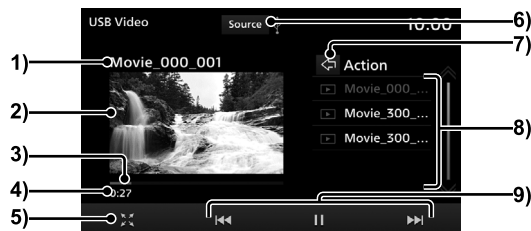

1) Название

Отображается название воспроизводимого видеофайла.

2) Зона отображения видеофайла

Выводится видеофайл. При двойном касании (стр. 14) включается полноэкранный режим воспроизведения. Для выхода из полноэкранный режима необходимо вновь дважды коснуться дисплея.

3) Шкала воспроизведения

Место воспроизведения можно указать касанием шкалы.

4) Время воспроизведения

5) *1

Включается полноэкранный режим, увеличивается изображение. Пиктограмма полноэкранный режима сменяется на  и позволяет выйти из полноэкранный режима ее касанием.

6) Source (источник)

Отображается меню Multimedia (мультимедиа) (стр. 19).

7)

Осуществляется переход на более высокий уровень или отображается список файлов на устройстве USB².



При подключении двух устройств USB можно выбрать устройство, с которого будут воспроизводиться видеофайлы (→ «Переключение между устройствами USB», стр. 52).

8) Список воспроизведения

Отображается список воспроизведения видеофайлов.

Коснитесь видеофайла, который необходимо воспроизвести.

9)

Выбор файлов, воспроизведение или приостановка воспроизведения. Быстрая перемотка вперед или назад текущей записи осуществляется длительным касанием (стр. 14)  или .

¹ При касании экрана в полноэкранный режиме открывается меню.

² Если устройствам USB не присвоены названия, они отображаются под названиями Root A и Root B.

Использование аудиоустройств с интерфейсом Bluetooth

Данное устройство может воспроизводить записи с имеющихся в продаже аудиоустройств с интерфейсом Bluetooth.

⚠ ПРЕДОСТЕРЕЖЕНИЕ

- Запрещается держать аудиоустройство с интерфейсом Bluetooth в руках и использовать его во время управления автомобилем. Это очень опасно.
- Не оставляйте аудиоустройство с интерфейсом Bluetooth без присмотра внутри автомобиля, чтобы исключить вероятность его кражи или повреждения под действием высокой температуры.
- За потерю данных на аудиоустройстве с интерфейсом Bluetooth не предоставляется никакого возмещения.
- В зависимости от действий при использовании устройств может произойти повреждение и удаление аудиофайлов, поэтому рекомендуется создавать резервную копию данных.

ПРИМЕЧАНИЕ

- В зависимости от типа аудиоустройства с интерфейсом Bluetooth его использование или некоторые функции могут быть недоступны.
- Обновление программного обеспечения иногда приводит к изменениям функций, доступных при подключении устройства iPod к данной системе.
- Перед использованием изучите руководства по эксплуатации аудиоустройств с интерфейсом Bluetooth.

ПРИМЕЧАНИЕ

- В зависимости от типа аудиоустройства уровень громкости может различаться. Существует вероятность внезапного увеличения громкости, поэтому перед использованием установите регулятор громкости на минимальное значение (→ «Регулировка громкости», стр. 13).
- В зависимости от состояния аудиоустройства с интерфейсом Bluetooth может потребоваться некоторое время для опознания устройства и начала воспроизведения.
- Технические характеристики и настройки аудиоустройства с интерфейсом Bluetooth могут быть причиной отсутствия подключения или отличий в функциях или элементах интерфейса.
- В зависимости от свойств аудиофайлов, находящихся в памяти аудиоустройства с интерфейсом Bluetooth, информация о записях может отображаться неправильно.
- В зависимости от состояния автомобиля или устройства iPod/iPhone воспроизведение может оказаться невозможным после запуска двигателя.
- Воспроизведение файлов, защищенных авторским правом, может быть невозможным.
- Рекомендуется полностью убрать настройки эквалайзера в аудиоустройстве с интерфейсом Bluetooth.

Поддерживаемые профили и функции

Далее рассказывается обо всех функциях, поддерживаемых при каждом профиле.

Функция	A2DP
Вывод звука во время воспроизведения ¹	○

¹ Частота дискретизации — 44,1 кГц.

Функция	AVRCP		
	v1.0	v1.3	v1.4 или выше
Воспроизведение/пауза	○	○	○
Быстрая перемотка вперед/назад	×	○	○
Выбор записи	○	○	○
Выбор альбома	×	×	×
Повторное воспроизведение	○	○	○
Отображение списка	×	×	○
Отображение информации о воспроизведении	×	○	○
Отображение оставшегося уровня зарядки аккумуляторной батареи	○	○	○
Отображение списка записей в альбоме	×	×	×
Выбор записи из списка записей в альбоме	×	×	×

Подключение аудиоустройства с интерфейсом Bluetooth

Для подключения аудиоустройства с интерфейсом Bluetooth к данному устройству используется интерфейс Bluetooth. Более подробная информация о подключении приведена в разделе «Настройки интерфейса Bluetooth» (стр. 124). Описанные ниже действия относятся к использованию уже подключенного устройства.

ПРИМЕЧАНИЕ

- Если устройство iPod подключается к системе через интерфейс Bluetooth в качестве аудиоустройства, то наличие кабеля iPod не требуется. Одновременное подключение с использованием обоих способов приведет к неправильной работе устройства.

Прослушивание файлов с аудиоустройства с интерфейсом Bluetooth

1 Откройте меню Multimedia (мультимедиа) (стр. 19).

2 Коснитесь



Bluetooth Audio (аудиоустройство с интерфейсом Bluetooth)

Открывается информационный экран аудиоустройства с интерфейсом Bluetooth.

3 Коснитесь  или  для выбора записи.



РЕКОМЕНДАЦИЯ

- Если данное устройство относится к **типу 2**, для выбора записи можно вращать кнопку [TUNE/SOUND] (поиск/звук) (→ «Описание устройства», стр. 11).
- Если нажимается кнопка [MEDIA] (медиа), а источника для воспроизведения нет, отображается экран меню Multimedia (мультимедиа).
- Быстрая перемотка вперед или назад осуществляется длительным касанием  или .
- Если автомобиль оснащен системой навигации, нажмите на кнопку [NAV] (навигация), чтобы открыть экран навигации при использовании аудиосистемы. Чтобы вернуться к экрану аудиосистемы, необходимо нажать на кнопку [MEDIA] (медиа).

¹ При использовании AVRCP v1.3, v1.4 и более поздних версий.

Элементы экрана

Информационный экран



1) **Устройство**¹

Отображается название подключенного устройства.
Если устройству не присвоено название, отображается надпись No name (без названия).

2) **Имя исполнителя**^{1, 2}

Если имя исполнителя не указано, отображается надпись No name (без имени).

3) **Название альбома**^{1, 2}

Если название альбома не указано, отображается надпись No Title (без названия).

4) **Название записи**^{1, 2}

Если название записи не указано, отображается надпись No Title (без названия).

5) **Номер записи**^{1, 2}



Отображается номер записи.

6) **Время воспроизведения**

7) **SCAN**^{1, 2}

Начинается воспроизведение в режиме сканирования. Повторное касание приведет к отмене режима сканирования (→ «Воспроизведение в режиме сканирования», стр. 57).

8)    

Выбор, воспроизведение и приостановка воспроизведения записей. Быстрая перемотка вперед или назад текущей записи осуществляется длительным касанием (стр. 14)  или .

9) **Source (источник)**

Отображается меню Multimedia (мультимедиа) (стр. 19).

10) **Список воспроизведения**³

Отображается список воспроизведения. Для начала воспроизведения необходимо коснуться музыкальной композиции (записи).

11) **Кнопка режима воспроизведения**^{1, 2}

Коснитесь соответствующей кнопки для выбора желаемого режима воспроизведения (→ «Изменение режима воспроизведения», стр. 57).

¹ Не отображается, если устройство с интерфейсом Bluetooth не совместимо с данным устройством или если информация не может быть получена.

² Не отображается при использовании AVRCP v1.0.

³ Отображается только при использовании AVRCP v1.4 или более поздних версий.

Изменение режима воспроизведения

Можно активировать режим повторного воспроизведения.

* Эта функция недоступна при использовании AVRCP v1.0.

1 Коснитесь кнопки режима воспроизведения на информационном экране аудиоустройства USB с интерфейсом Bluetooth.

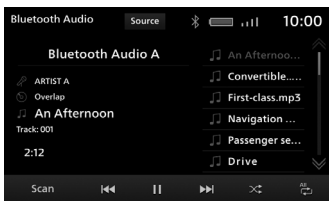

Начинается воспроизведение в выбранном режиме.

Режим воспроизведения

* В зависимости от типа аудиоустройства с поддержкой интерфейса Bluetooth особенности режимов воспроизведения могут отличаться. Некоторые режимы воспроизведения могут не поддерживаться некоторыми устройствами.

Repeat (повторное воспроизведение)

При каждом касании происходит переключение между следующими режимами:

☰ (All Repeat) (повторное воспроизведение всех записей) → ☶ (Single Repeat) (повторное воспроизведение одной записи) → ☷ (Repeat OFF) (отключение режима повторного воспроизведения).

All Repeat (повторное воспроизведение всех записей): повторно воспроизводятся все записи из списка воспроизведения.
Single repeat (повторное воспроизведение одной записи): повторно воспроизводится прослушиваемая запись.

Random (воспроизведение в произвольном порядке)

При каждом касании происходит переключение между включением и выключением режима воспроизведения в произвольном порядке.

Random (воспроизведение в произвольном порядке): все записи из списка воспроизводятся в произвольном порядке.

Воспроизведение в режиме сканирования

* В зависимости от типа аудиоустройства с интерфейсом Bluetooth воспроизведение в режиме сканирования может быть недоступно.

Воспроизводятся первые 10 секунд каждой записи подряд.

1 Коснитесь **Scan (сканировать)** на информационном экране аудиоустройства с интерфейсом Bluetooth.



Начинается воспроизведение в режиме сканирования.

Использование разъема HDMI

Для прослушивания звука и отображения изображения устройство HDMI необходимо подключить к данному устройству при помощи кабеля HDMI.

⚠ ПРЕДОСТЕРЕЖЕНИЕ

- Во время движения автомобиля воспроизводится только звук.
- Чтобы просмотреть изображение, необходимо остановить автомобиль в безопасном месте (там, где разрешена парковка).
- Если использовать систему для просмотра видеофайлов при неработающем двигателе, могут возникнуть трудности с запуском двигателя (в зависимости от уровня заряда аккумуляторной батареи).

ПРИМЕЧАНИЕ

- Поддерживается стандарт HDMI 1.3.
- Поддерживаются изображения формата 480 или 720 пикселей.
- Изображения с устройства HDMI невозможно вывести на дисплей внешнего устройства.

Просмотр изображений с устройства HDMI

1 Откройте меню **Multimedia** (мультимедиа) (стр. 19).

2 Коснитесь **HDMI (интерфейс HDMI)**.



Отображаются изображения с устройства HDMI.

ПРИМЕЧАНИЕ

- Информация по операциям управления устройством HDMI приведена в руководстве по эксплуатации устройства HDMI.

Дополнительное оборудование

Воспроизведение звука развлекательной системы для задних пассажиров

Если настоящее устройство дополнено развлекательной системой для задних пассажиров, звук этой системы можно прослушивать через настоящее устройство.

⚠ ПРЕДОСТЕРЕЖЕНИЕ

- Если использовать систему для просмотра видеофайлов при неработающем двигателе, могут возникнуть трудности с запуском двигателя (в зависимости от уровня заряда аккумуляторной батареи).

ПРИМЕЧАНИЕ

- Просмотр изображения с развлекательной системы для задних пассажиров невозможен.
- Видеофайлы, воспроизводимые на данном устройстве, невозможно просмотреть через развлекательную систему для задних пассажиров.
- Перед переключением на развлекательную систему для задних пассажиров необходимо снизить уровень громкости.

Вывод звука

- 1 Откройте меню Multimedia (мультимедиа) (стр. 19).
- 2 Коснитесь **AUX (аудиоразъем)**.



Выводится звук развлекательной системы для задних пассажиров.

СИСТЕМА НАВИГАЦИИ

В настоящем разделе приведена информация об операциях, возможных с навигационной системой дополнительного оборудования.

Основные функции

Навигационные функции

Что такое навигация?

Система навигации определяет местоположение автомобиля и указывает путь к заданному месту назначения. Местоположение автомобиля, отображаемое на карте, определяется глобальной навигационной спутниковой системой (GNSS) и функцией соотнесения с картографическими данными.

GNSS (глобальная навигационная спутниковая система)

Система, использующая для определения местоположения данные от спутников и известная под аббревиатурой GNSS, которая в переводе расшифровывается как глобальная спутниковая навигационная система. В настоящее устройство поступают данные от следующих спутниковых систем: GPS, SBAS, QZSS (L1C/A+L1S) и ГЛОНАСС.

- Для определения местоположения в месте, где отсутствуют помехи, требуется примерно 2 минуты. Если устройство используется впервые или после продолжительного перерыва, определение местоположения занимает примерно 5 минут.

Функция соотнесения с картографическими данными

Эта функция сравнивает определяемое перемещение автомобиля с конфигурацией дороги на карте, оценивает дорогу и отображает перемещение автомобиля на карте.

ПРЕДУПРЕЖДЕНИЕ

- Отображаемая при работе системы навигации карта и сведения о правилах дорожного движения действительны на момент подготовки карты, поэтому они могут отличаться от фактических условий и правил дорожного движения. Всегда передвигайтесь по фактическим дорогам и соблюдайте действующие правила дорожного движения.

Антенна GPS

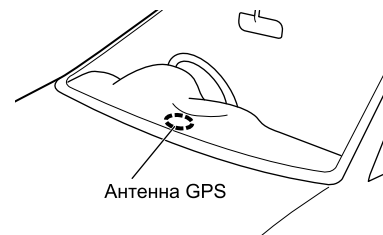

Местоположение автомобиля определяется по слабым радиосигналам от спутников GPS, принимаемых антенной GPS.

РЕКОМЕНДАЦИЯ

При блокировании радиосигналов от спутника GPS отображаемое местоположение автомобиля может не соответствовать действительности. Поэтому необходимо соблюдать следующие правила:

- Не наклеивайте зеркальные или затемняющие пленки с содержанием углерода на ветровое стекло.
- Не располагайте никаких предметов на антенне GPS или рядом с ней.
- Не используйте мобильный телефон, PHS, компьютер и пр. рядом с антенной GPS.

Карты

На карте могут отсутствовать знаки или иметься неправильные знаки, быть указаны неверные объекты и пр.

Определение местоположения

Условия, при которых невозможно точное определение местоположения

Радиосигналы от спутников GPS не принимаются в таких местах, как туннели и крытые парковки, а также в местах, окруженных высокими зданиями, горами или деревьями, местах под автомобильными и железнодорожными мостами. В таких случаях местоположение определяется автономно по данным гироскопического датчика и датчика скорости. При этом точное определение местоположения не представляется возможным.

Ошибки при определении местоположения

Если радиосигналы от спутников GPS не принимаются устройством, имеется большая вероятность ошибки при определении местоположения автомобиля, следовательно, фактическое местоположение автомобиля может не соответствовать отображаемому на карте.

Когда при продолжении движения устройство начинает принимать сигналы от спутников GPS, отображаемое местоположение автомобиля корректируется автоматически.

Причины неправильного отображения положения автомобиля

- Рядом находятся шоссе и менее значимая дорога.
- Дороги располагаются сеткой.
- Движение по горной дороге с резким уклоном.
- При повороте направо или налево после длительного движения по прямой дороге.
- Сразу же после включения зажигания / режима работы ON.
- Движение с низкой скоростью, например в плотном потоке транспортных средств или на парковочной площадке (при движении с очень низкой скоростью некоторые автомобили не выдают сигнал скорости).
- Движение с цепями противоскольжения на колесах.
- Направление движения автомобиля было изменено поворотной платформой или подобным приспособлением.
- Движение по дороге с развилкой, имеющей очень небольшой угол.
- После транспортировки автомобиля на пароме или подобном транспортном средстве.
- Движение по многоярусной парковке или спиральной дороге.
- Движение зигзагом по широкой дороге.
- После замены колеса компактным запасным колесом.
- Движение по заснеженной, песчаной или другой скользкой дороге.

Определение трехмерного местоположения

Когда принимаются радиосигналы достаточной точности не менее чем от четырех спутников GPS, может быть рассчитано трехмерное положение автомобиля (долгота, широта, высота над уровнем моря).

Определение двухмерного местоположения

Когда принимаются радиосигналы не менее чем от трех спутников GPS, но они не являются достаточно точными для определения трехмерного местоположения, определяются только долгота и широта, а высота над уровнем моря считается неизменной с момента предыдущего ее определения. Двухмерное местоположение определяется, если точности сигналов недостаточно для определения трехмерного местоположения.

Неопределяемое местоположение

Когда радиосигналы достаточной точности от спутников GPS не принимаются, местоположение не определяется.

Способы выбора маршрута

- Маршрут, отображаемый в режиме ведения, является справочным и может не быть самым коротким маршрутом или маршрутом, рассчитанным в объезд заторов.
- В режиме ведения по маршруту используются не все дороги.
- Маршруты с использованием паромов считаются менее предпочтительными, чем маршруты по обычным дорогам. Таким образом, даже если маршрут с использованием паромов позволяет добраться до места назначения быстрее, может отображаться маршрут без использования паромов.
- Если в качестве места назначения или промежуточной точки задается въезд на платную дорогу, парковочная площадка или сервисная зона, необходимо выбирать их поиском и задавать без пролистывания карты.
- Иногда маршруты к одинаковым местам назначения и с одинаковыми промежуточными точками прокладываются по-разному.
- В некоторых случаях могут отображаться маршруты с использованием пешеходных дорожек, лестниц и пр., движение по которым на автомобиле невозможно.
- Если к месту назначения не ведут дороги или ведут только узкие дороги, маршрут прокладывается к какому-либо месту поблизости.
- Иногда маршруты рассчитываются с учетом правил дорожного движения.
- В некоторых случаях не учитываются временные правила или время, к которому они применяются, отличается от времени фактического действия.

Ведение по маршруту

- Если автомобиль отклоняется от выбранного маршрута, расстояние до места назначения или следующей промежуточной точки отображается от места, с которого автомобиль съехал с маршрута.
- Время расчетного прибытия к месту назначения рассчитывается на основании оставшегося времени по картографическим данным и информации об отслеживании движения по маршруту.
- Иногда может быть необходимо повернуть на перекрестке, который не обозначен на маршруте и не озвучивается голосовыми подсказками.
- Иногда указания поворота налево и направо могут отличаться от фактической конфигурации дороги.
- Если ошибочно съехать с маршрута на чуть более раннем перекрестке, голосовые подсказки продолжают ведение по ранее выбранному маршруту.
- Отображаемое в режиме ведения расстояние может слегка отличаться от фактического в большую или меньшую сторону.

Меры предосторожности при использовании системы навигации

- Используя систему навигации в режиме ведения по маршруту, всегда соблюдайте действующие правила дорожного движения. В противном случае можно попасть в дорожно-транспортное происшествие.
- Маршрут подбирается на основании имеющихся картографических данных. Выбранный маршрут может отличаться от фактического пути в результате ограничений, вызванных проведением ремонтных работ или наличием дороги с односторонним движением. Соблюдайте действующие правила дорожного движения.
- Правила дорожного движения, действующие в определенное время суток, соответствуют времени, когда производилось составление маршрута. Следуя составленному маршруту, всегда соблюдайте действующие правила дорожного движения.
- Преодоленное расстояние рассчитывается по данным датчика скорости (определяемая датчиком скорость зависит от размера колес). Если шины являются новыми или нештатными либо давление в них не соответствует норме, измеренное расстояние может быть ошибочным, а местоположение автомобиля может отображаться неточно.
- Если расстояние до места назначения является очень малым или очень большим, функция составления маршрута может не сработать.
- При съезде с составленного маршрута производится автоматическое изменение маршрута.
- Расчетное время прибытия к месту назначения зависит от дорожных условий и стиля вождения.

Меню системы навигации

Далее рассказывается о способах вызова и элементах меню системы навигации.

Отображение меню системы навигации

При помощи этого меню задаются настройки мест назначения и изменяется рассчитанный маршрут.

1 Нажмите на кнопку **NAV (навигация)**.

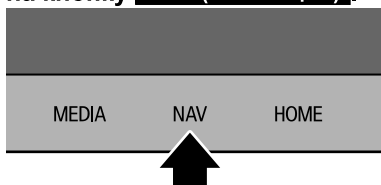

2 Коснитесь **⋮**.

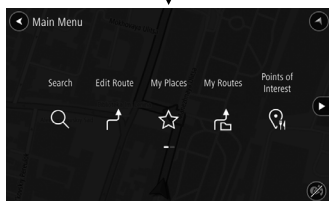

Отображается меню системы навигации.

РЕКОМЕНДАЦИЯ

- Нажмите на кнопку [NAV] (навигация), чтобы вывести на дисплей экран, который был открыт последним при использовании системы навигации.

Операции, выполняемые из меню системы навигации

Далее описываются операции, которые можно выполнить из меню системы навигации, а также приводятся элементы этого меню.

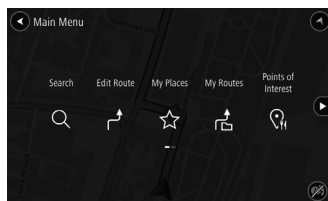

Название пункта меню	Пояснение
Search (поиск)	Предназначен для ввода адреса и объекта инфраструктуры и поиска места назначения (→ «Поиск места», стр. 77).
Edit Route (изменить маршрут)	Предназначен для удаления или изменения маршрута (→ «Просмотр/изменение маршрута», стр. 82).
My Places (мои места)	Выводится список внесенных в память системы мест назначения, таких как дом и работа (→ «Загрузка из адресной книги», стр. 77).

Название пункта меню	Пояснение
My Routes (мои маршруты)	Отображается список внесенных в память системы маршрутов (→ «Внесение маршрута в список My Routes (мои маршруты)», стр. 86).
Points of Interest (объекты инфраструктуры)	Отображается список желаемых объектов определенного типа (→ «Поиск в разделе объектов», стр. 80).
Parking (парковки)	На карте отображаются пиктограммы, указывающие местоположение парковок (→ «Поиск парковки», стр. 81).
Petrol stations (автозаправочные станции)	На карте отображаются пиктограммы, указывающие местоположение автозаправочных станций (→ «Поиск автозаправочной станции», стр. 81).
TomTom Services (сервисы TomTom)	Информация о дорожном движении (→ «Сервисы TomTom», стр. 72).
Settings (настройки)	Настройка различных функций системы навигации (→ «Настройки системы навигации», стр. 91).
Help (справка)	Просмотр информации о системе, например версии системы навигации (→ «Справка», стр. 96).

Как вводить знаки

Далее описывается клавиатура для ввода знаков.



Клавиатура для ввода знаков



1) Окно отображения введенных знаков

Отображаются введенные знаки.

2) Курсор

Знаки вводятся слева от символа . Положение символа  можно изменить перемещением символа (стр. 14) , отображаемого при вводе знака.



3) Клавиатура для ввода знаков

Включает в себя кнопки, предназначенные для ввода изображенных на них знаков. Прочие знаки вводятся длительным касанием (стр. 14). Например, длительное касание кнопки «а» ведет к отображению элемента , на котором представлены все доступные для ввода знаки.

4)

При каждом касании знаки, изображенные на кнопках, изменяются между режимом нижнего и верхнего регистров (заглавным делается только первый знак) и режимом верхнего регистра (заглавными делаются все знаки).

 / 123

Коснитесь  для изменения  между



 / 123

Типы символов меняются при каждом касании.

5) /

Знаки, изображенные на кнопках, меняются с цифр на буквы и наоборот.

6)

Выбор языка для ввода знаков. Если выбрано несколько языков, повторно коснитесь  для отображения списка выбранных языков. Длительное касание (стр. 14)  ведет к отображению всех клавиатур.

7)

Удаляется один из введенных знаков.

8)

При каждом касании клавиатура либо отображается, либо скрывается.

9)

Отображается список результатов поиска или экран с картой. При касании происходит переход между отображением списка или карты.

Экран навигации

Далее описываются экран навигации и его элементы.

Элементы экрана с картой

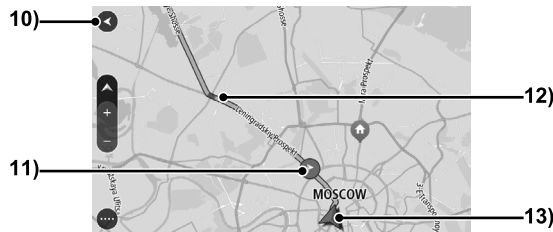



1) Кнопка переключения режимов отображения карты (стр. 69)

При каждом касании осуществляется переход между режимами отображения двух- и трехмерной карты.

2) Кнопка изменения масштаба

(стр. 69)

Коснитесь  или , чтобы изменить масштаб карты.

3) Кнопка отображения меню системы навигации (стр. 63)

Коснитесь для отображения меню системы навигации.

4) Окно с информацией об ограничении скорости (стр. 68)¹

Отображается информация об ограничении скорости движения, скорость движения автомобиля и название улицы. Коснитесь окна, чтобы отобразить экспресс-меню (стр. 66), занести в память местоположения и выполнить поиск альтернативного маршрута.

5) Кнопка отображения информации режима ведения по маршруту (стр. 68)

Отображаются стрелки для указания поворотов, названия дорог и прочая информация для ведения по маршруту.

6) Расчетное время прибытия / оставшееся расстояние / оставшееся время

Отображаются расчетное время прибытия на место назначения, оставшееся расстояние или оставшееся время. Если на маршруте имеется промежуточная точка, при касании происходит переключение между режимами информации для места назначения и промежуточной точки. Окно отображения оставшегося расстояния или времени можно открыть через пункт Arrival information (информация о прибытии) в настройках Arrеапanсе (внешний вид) (→ «Внешний вид», стр. 92).

7) Шкала маршрута

Отображается после задания места назначения. На ней показываются расчетное время прибытия, пиктограммы объектов инфраструктуры и промежуточных точек, а также пиктограмма информации о дорожном движении¹².

Если пиктограммы накладываются друг на друга, коснитесь их, чтобы увеличить шкалу маршрута, после чего можно будет выбрать конкретную пиктограмму из ранее наложенных друг на друга. Отображение или скрытие объектов инфраструктуры можно задать через пункт Show On Route (показать на маршруте) в настройках Arrеапanсе (внешний вид) (→ «Внешний вид», стр. 92).

8) Пиктограмма шкалы маршрута

Коснитесь для отображения на карте объекта или промежуточных точек. Также появляется экспресс-меню (стр. 66).

См. продолжение на следующей странице

9) Расстояние до следующей промежуточной точки

Отображается, если задана промежуточная точка.

10) Кнопка отображения текущего местоположения

Отображается при пролистывании карты. Коснитесь для отображения текущего местоположения.

11) Пиктограмма (стр. 67)

Пиктограмма места назначения, промежуточных точек и пр. Коснитесь для отображения экспресс-меню (стр. 66), занесения в память мест назначения и задания промежуточных точек.

12) Маршрут с ведением

Отображается найденный маршрут с ведением.

13) Пиктограмма местоположения автомобиля

Текущее направление движения автомобиля указывается стрелкой. Если местоположение автомобиля не отслеживается, пиктограмма местоположения автомобиля окрашивается в серый цвет. Коснитесь для отображения экспресс-меню (стр. 66).

¹ Некоторые данные могут не отображаться в зависимости от дорожных условий и условий движения.

² Необходимо заранее подключить к данному устройству смартфон или иное устройство, способное передавать данные. Также необходима регистрация в сервисе TomTom.

Экспресс-меню

Далее описывается экспресс-меню, которое отображается при касании внесенных в память точек или пиктограмм объектов на карте или при длительном касании карты.

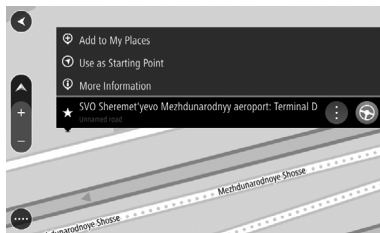

	При каждом нажатии экспресс-меню появляется или скрывается.
	Место задается в качестве места назначения.
Add to My Places (добавить к моим местам)	Местоположение вносится в память. Отображается место из списка My Places (мои места) (стр. 71).
Use as Starting Point (использовать в качестве отправной точки)	Место задается в качестве отправной точки (стр. 71).
Remove Starting Point (удалить отправную точку)	Отображается в экспресс-меню отправной точки. Отменяются настройки отправной точки.
Add to Current Route (добавить к текущему маршруту)	Место задается в качестве промежуточной точки (стр. 70).

Delete This Stop (удалить эту остановку)	Отображается в экспресс-меню промежуточной точки. Промежуточная точка удаляется.
Change to a Stop (изменить на остановку)	Отображается в экспресс-меню задания отправной точки при выборе [Use as Starting Point] (использовать в качестве отправной точки). Выполняется поиск маршрута с текущего местоположения после изменения отправной точки на промежуточную точку.
Rename (изменить название)	Отображается в экспресс-меню занесенной в память точки. Изменяется название занесенной в память точки.
More Information (дополнительная информация)	Отображения подробная информация об объектах.
Edit Route (изменить маршрут)	Отображается экран Edit Route (изменение маршрута) (стр. 83).
Edit Location (изменить местоположение)	Изменяется занесенное в память местоположение (дом или работа) (стр. 88).
Remove Location (удалить местоположение)	Удаляется занесенное в память местоположение (работа) (стр. 89).
Avoid Blocked Road (исключить перекрытые дороги)	Отображается в экспресс-меню пиктограммы местоположения автомобиля и окне с информацией об ограничении скорости при движении по маршруту. Осуществляется поиск альтернативного маршрута.

Различные пиктограммы

Далее приводятся типы пиктограмм (синего цвета), отображаемые на карте.

	Отправная точка
	Место назначения
	Промежуточная точка
	Занесенное в память местоположение (мое место)
	Занесенное в память местоположение (дом)
	Занесенное в память местоположение (работа)

Отображение экрана текущего местоположения

Это один из вариантов возвращения к отображению текущего местоположения после пролистывания карты.

РЕКОМЕНДАЦИЯ

- На дисплей автоматически выводится экран текущего местоположения, если в течение определенного промежутка времени после пролистывания карты не выполнять никаких операций.

1 Коснитесь или .

Экран пролистывания

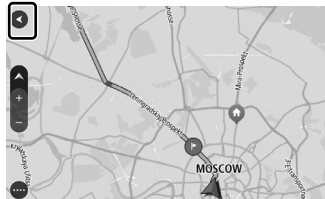

Экран поиска места назначения и пр.

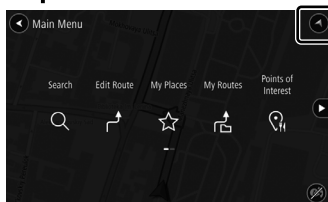

Открывается экран текущего местоположения.

Экран ведения

В зависимости от ситуации данное устройство предоставляет различную информацию ведения по маршруту.

Окно ведения по маршруту

Отображается информация ведения по маршруту во время движения.



Элементы экрана

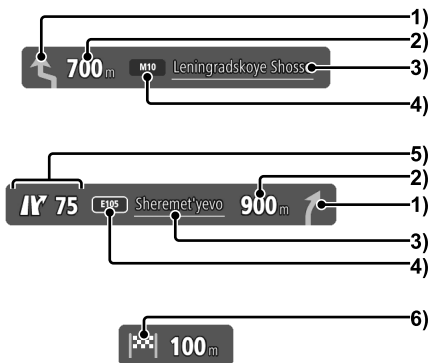

1) Направление поворота на следующем перекрестке

Направление поворота показывается голубой стрелкой.

- 2) **Расстояние до следующего перекрестка**
- 3) **Название дороги, по которой предстоит двигаться**

4) Ведение по маршруту

Отображается номер и название маршрута.

5) Ведение к съезду с шоссе

Отображается направление и номер съезда.

6) Пиктограмма

Отображаются пиктограммы ведения по маршруту (места назначения, промежуточные точки, паромные порты).

РЕКОМЕНДАЦИЯ

- Коснитесь окна ведения по маршруту, чтобы вывести на дисплей информацию по маршруту (перекрестки и пр.).

Комбинированный вид

Отображается изображение развязки на шоссе при подъезде к ней.

Коснитесь дисплея, чтобы закрыть изображение.



ПРЕДОСТЕРЕЖЕНИЕ

- Пиктограмма местоположения автомобиля не отображается.
- В некоторых случаях изображение развязки может отличаться от фактического состояния дороги.
- Указание дается не для всех развязок.

Окно с информацией об ограничении скорости

Отображается информация об ограничении скорости движения, скорость автомобиля и название улицы, по которой осуществляется движение.

Коснитесь окна с информацией об ограничении скорости, чтобы отобразить экспресс-меню (стр. 66), занести в память местоположения и выполнить поиск альтернативного маршрута.



ПРЕДОСТЕРЕЖЕНИЕ

- В некоторых случаях фактическое ограничение может отличаться от отображаемого.

РЕКОМЕНДАЦИЯ

- Информация по ограничению скорости выводится не для всех дорог.
- Фактическая скорость движения автомобиля может отличаться от скорости, отображаемой на щитке приборов.

Операции с картой

Далее рассказывается об операциях для отображения карт, изменения масштаба и пролистывания карты.

Переключение между форматами карты

- 1 Коснитесь кнопки переключения режимов отображения карты.

Двухмерная карта





Трехмерная карта



При каждом касании кнопки переключения режимов отображения карты происходит переключение между двухмерной и трехмерной картами.

Пиктограммы режимов отображения карты

	Двухмерная карта
	Трехмерная карта

Изменение масштаба карты

Карту можно просматривать в крупном или мелком масштабе.



- 1 Выполните жест сведения или разведения для изменения масштаба.

→ «Как работать с сенсорным дисплеем» (стр. 14).



Масштаб изменяется в зависимости от движений пальцев.

РЕКОМЕНДАЦИЯ

- Масштаб карты также можно изменить касанием  или .
- Удобным способом уменьшения масштаба является двойное касание (стр. 14).

Пролистывание карты

Эта операция используется для перехода от текущего местоположения к другому местоположению и просмотру карты.

- 1 Используйте жест пролистывания или перемещения, чтобы перейти к желаемой точке на карте.

→ «Как работать с сенсорным дисплеем» (стр. 14).

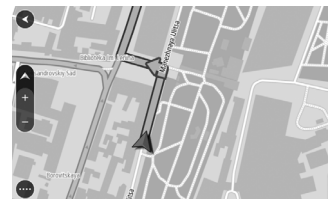

РЕКОМЕНДАЦИЯ

- Коснитесь , чтобы перейти к экрану текущего местоположения.

Операции, выполняемые из меню пролистывания

Карту можно пролистывать до места назначения, промежуточных точек или занесенных в память мест.

Задание места назначения

Прокрутите карту до желаемого места.

1 Длительно коснитесь (стр. 14) местоположения, которое необходимо задать в качестве места назначения.

Отображается информация о местоположении. Если коснуться экрана карты после отображения информации о местоположении, информация ведения скрывается и появляется . Коснитесь для отображения информации о местоположении.

2 Коснитесь .

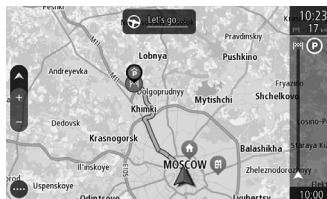
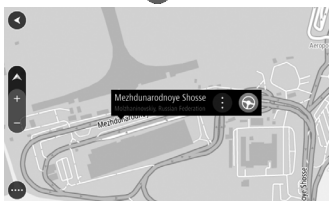

Поиск маршрута к месту назначения завершается, начинается ведение.

Задание промежуточной точки

Прокрутите карту до желаемой промежуточной точки.

1 Длительно коснитесь (стр. 14) местоположения, которое необходимо задать в качестве промежуточной точки.

Отображается информация о местоположении. Если коснуться экрана карты после отображения информации о местоположении, информация ведения скрывается и появляется . Коснитесь для отображения информации о местоположении.

2 Коснитесь .



На дисплее появляется экспресс-меню.

3 Коснитесь

Add to Current Route
(добавить к текущему маршруту)

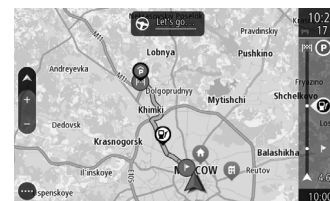
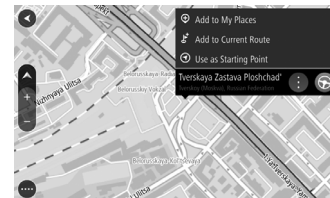

Поиск маршрута к промежуточным точкам и месту назначения завершается, начинается ведение.

Занесение в адресную книгу

Пролистайте карту до места, которое необходимо занести в адресную книгу.

1 Длительно коснитесь (стр. 14) местоположения, которое необходимо занести в адресную книгу.

Отображается информация о местоположении. Если коснуться экрана карты после отображения информации о местоположении, информация ведения скрывается и появляется . Коснитесь для отображения информации о местоположении.

2 Коснитесь .

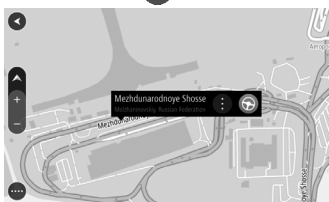

На дисплее появляется экспресс-меню.

3 Коснитесь **Add to My Places (добавить к моим местам)**.

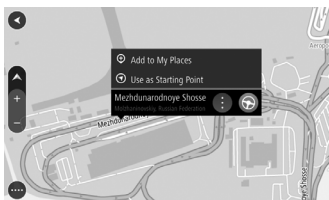

4 Введите название заносимого в память местоположения и коснитесь **OK (готово)**.

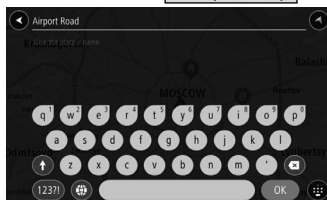

После занесения местоположения в адресную книгу на экране карты отображается .

РЕКОМЕНДАЦИЯ

- Занесенные в память места можно просмотреть в пункте My Places (мои места) (стр. 77).

Задание отправной точки

Пролистайте карту до желаемой отправной точки.

1 Длительно коснитесь (стр. 14) местоположения, которое необходимо задать в качестве отправной точки.

Отображается информация о местоположении. Если коснуться экрана карты после отображения информации о местоположении, информация ведения скрывается и появляется . Коснитесь для отображения информации о местоположении.

2 Коснитесь .



На дисплее появляется экспресс-меню.

3 Коснитесь

Use as Starting Point (использовать в качестве отправной точки)



После задания отправной точки на экране карты отображается .

РЕКОМЕНДАЦИЯ

- Маршрут необходимо задавать от отправной точки до места назначения.

Сервис TomTom (информация о дорожном движении)

Сервис TomTom — это информация о дорожном движении в режиме реального времени. Маршрут подбирается с учетом информации о дорожном движении.

Загрузка приложения

Чтобы воспользоваться этим сервисом, загрузите приложение на смартфон. Загрузите приложение по приведенному далее веб-адресу.

Название приложения:

Smartphone-link Display Audio Real Time Traffic.

Веб-адрес:

<https://mitsubishi.sda.navshop.com/downloads/apps/>



ПРИМЕЧАНИЕ

- Необходимо заранее подключить к данному устройству смартфон или иное устройство, способное передавать данные.
- Сервис предлагается бесплатно, но пользователи должны помнить о затратах на передачу данных, связанную с использованием сервиса.
- Сервис может быть недоступен в зависимости от места использования и принимаемого сигнала.

Сервисы TomTom

Включите функцию, чтобы воспользоваться сервисами TomTom.

- 1 На дисплее отображается меню системы навигации (стр. 63).
- 2 Коснитесь **TomTom Services (сервисы TomTom)**.
- 3 Включите сервисы TomTom.
 : ON (вкл.).
 : OFF (выкл.).
- 4 Отображается экран настройки системы навигации (стр. 91).
- 5 Коснитесь **System (система)**.
- 6 Коснитесь  для отображения окна **Your information & privacy (личная информация и ее защита)** и задайте параметру значение ON (вкл.).

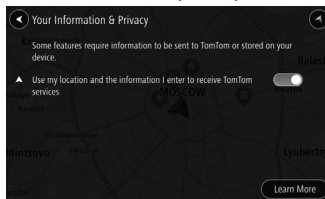

Сервисы TomTom доступны для использования.

Элементы экрана

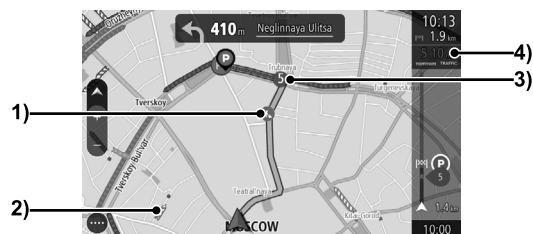

1) Информация о дорожном движении

Информация о дорожном движении, например дороги с перекрытым движением, отображается в виде пиктограмм.

2) Информация о заторах

Заторы и замедленное движение транспортных средств представлены линиями.

3) Задержки

Указывается длительность расчетной задержки в результате затора.

4) Общее время задержки

Отображается общее время задержки в результате затора.

Шкала маршрута

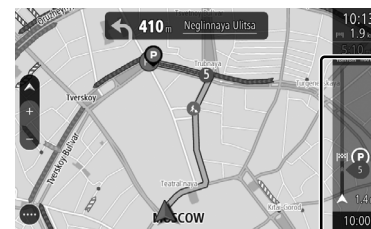

Подробная информация выводится за 30 минут до подъезда к последним автомобилям в заторе.

Расстояние до затора и его протяженность показываются цветовой маркировкой. Если автомобиль приближается к затору на высокой скорости, шкала маршрута окрашивается в красный цвет, и раздается предупреждающий звуковой сигнал.

Отображение информации о дорожном движении

Информация о дорожном движении отображается пиктограммами и линиями.

Информация о дорожном движении

	Авария
	Затор
	Опасные условия
	Перекрытая дорога
	Перекрытая скользкая дорога
	Перекрытая полоса
	Дорожные работы

Информация о заторах

	Коричневый	Без задержек
	Желтый	Медленное движение транспортных средств
	Оранжевый	Поочередное движение транспортных средств
	Темно-красный	Неподвижные транспортные средства

Просмотр информации о дорожном движении

Коснитесь пиктограммы, чтобы просмотреть информацию о дорожном движении и задержках.

Просмотр с экрана карты

1 Коснитесь пиктограммы информации о дорожном движении на экране карты.

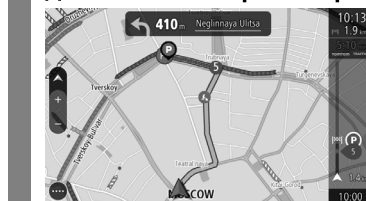

Отображается информация о дорожном движении и задержки.

РЕКОМЕНДАЦИЯ

- Информацию о дорожном движении можно также просмотреть, коснувшись пиктограммы информации о дорожном движении на шкале маршрута.

Настройки мест назначения

Задание домашнего адреса в качестве места назначения

Занесенный в память домашний адрес (стр. 88) можно задать в качестве места назначения.

1 На дисплее отображается меню системы навигации (стр. 63).

2 Коснитесь **My Places (мои места)**.

3 Коснитесь **Home (дом)**.

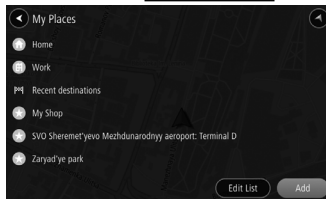

Отображается экспресс-меню (стр. 66) и карта места вокруг домашнего адреса.

РЕКОМЕНДАЦИЯ

- Домашний адрес следует занести в память устройства заранее (→ «Указание домашнего адреса», стр. 88).

4 Коснитесь .

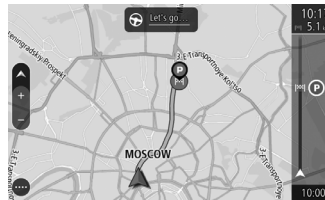

Поиск маршрута к дому как к месту назначения завершается, начинается ведение.

Задание найденного места в качестве места назначения

В этом разделе приводится ряд операций, которые необходимо выполнить, чтобы задать местоположение, найденное в рамках операции «Поиск места» (стр. 77), в качестве места назначения.

1 На дисплее отображается меню системы навигации (стр. 63).

2 Коснитесь одного из способов поиска, чтобы найти требуемое местоположение.

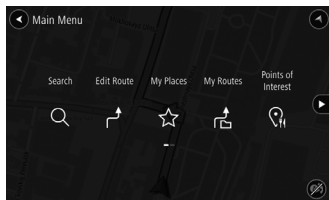

→ «Поиск места» (стр. 77–81).

3 После появления найденного местоположения на экране коснитесь .

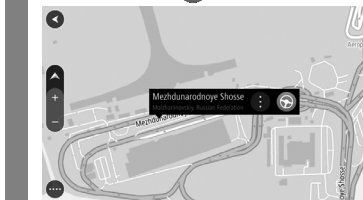

Поиск маршрута к найденному месту завершается, начинается ведение.

Поиск места

При помощи данного устройства искать требуемое место можно несколькими способами.

Найденное место можно задать в качестве места назначения (стр. 75) или промежуточной точки (стр. 85) или занести его в память (стр. 88). Далее рассказывается о том, как искать место из меню системы навигации (стр. 63).

Загрузка из адресной книги

Происходит загрузка из адресной книги.

1 На дисплее отображается меню системы навигации (стр. 63).

2 Коснитесь **My Places (мои места)**.
Отображается список адресной книги.

3 Коснитесь места, которое необходимо загрузить.

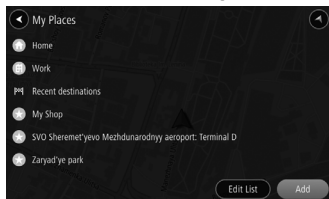

Отображается экспресс-меню (стр. 66) и карта вокруг места, которое необходимо загрузить.

Использование журнала поиска

Можно воспользоваться журналом поиска местоположений, которые задавались в качестве места назначения. При этом на экран также выводится карта этого места.

РЕКОМЕНДАЦИЯ

- Местоположения в журнале поиска располагаются в порядке с последнего найденного.

1 На дисплее отображается меню системы навигации (стр. 63).

2 Коснитесь **My Places (мои места)**.
Отображается список адресной книги.

3 Коснитесь **Recent destinations (недавние места назначения)**.

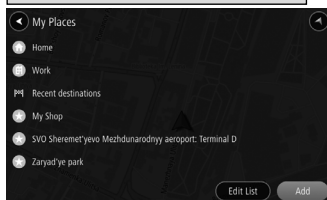

4 Коснитесь требуемого места.

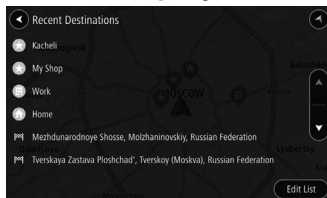

Отображается экспресс-меню (стр. 66) и карта вокруг выбранного места.

Удаление места из журнала поиска

Имеется возможность удалить местоположение из журнала поиска.

1 На дисплее отображается меню системы навигации (стр. 63).

2 Коснитесь **My Places (мои места)**.

3 Коснитесь **Recent destinations (недавние места назначения)**.

4 Коснитесь **Edit List (изменить список)**.

5 Коснитесь места, которое необходимо удалить.

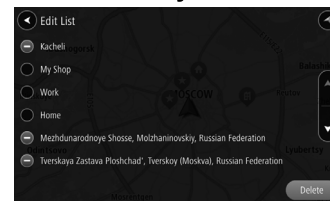

● меняется на **-**.

6 Коснитесь **Delete (удалить)**.

Происходит удаление из журнала поиска.

Поиск в списке My Routes (мои маршруты)

В качестве места назначения задается место из списка My Routes (мои маршруты). Чтобы воспользоваться местом из этого списка, необходимо заранее занести данное место в список (стр. 86).

1 На дисплее отображается меню системы навигации (стр. 63).

2 Коснитесь **My Routes (мои маршруты)**.

Отображается список My Routes (мои маршруты).

3 Коснитесь маршрута, который необходимо загрузить.

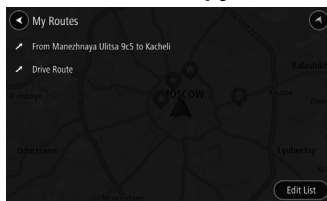

Задается маршрут из списка, начинается ведение по маршруту.

Поиск по адресу / названию объекта

Выполняется поиск местоположения по адресу.

1 На дисплее отображается меню системы навигации (стр. 63).

2 Коснитесь **Search (поиск)**.

3 Коснитесь пункта и введите адрес.

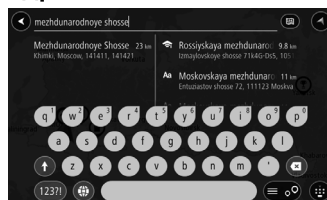

4 Коснитесь желаемого адреса из списка, чтобы ввести его.

5 Коснитесь **Show on Map (показать на карте)**

или **Add Cross Road (добавить перекресток)**.

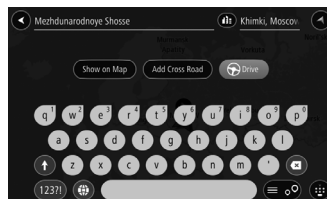

Коснитесь [Show on Map] (показать на карте), чтобы вывести на экран карту места, в котором находится дом.

Коснитесь [Add Cross Road] (добавить перекресток), чтобы вывести список перекрестков.

РЕКОМЕНДАЦИЯ

- Зону поиска можно изменить (→ «Изменение зоны поиска», стр. 78).

Изменение зоны поиска

При отображении слишком большого количества результатов поиска необходимо указать зону для ограничения поиска.

1 На дисплее отображается меню системы навигации (стр. 63).

2 Коснитесь **Search (поиск)**.

3 Коснитесь кнопки выбора зоны поиска.

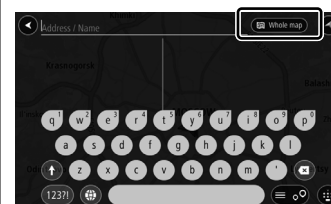

4 Коснитесь зоны, чтобы ограничить поиск определенными границами.

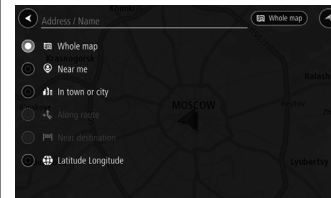

После этого поиск места производится только в выбранной зоне.

Зона поиска

Зона поиска	Пояснение
Whole map (вся карта)	На карте отображаются все найденные варианты без сужения зоны поиска.
Near me (рядом со мной)	В качестве зоны поиска задается зона вокруг текущего местоположения.
In town or city (в городе)	В качестве зоны поиска задается город.
Along route (вдоль маршрута)	В качестве зоны поиска задается зона вдоль маршрута. (Этот вариант выбирается только после задания места назначения.)
Near destination (рядом с местом назначения)	В качестве зоны поиска задается зона рядом с местом назначения. (Этот вариант выбирается только после задания места назначения.)
Near departure point (рядом с отправной точкой)	В качестве зоны поиска задается зона рядом с отправной точкой. (Этот вариант выбирается только после задания отправной точки.)
Latitude Longitude (долгота и широта)	Отображается место по конкретным координатам долготы и широты.

Поиск ближайшего объекта

Пользователю предоставляется возможность найти объекты рядом с текущим местоположением и местом назначения, а также вдоль маршрута.

Поиск объекта рядом с текущим местоположением

Для примера будем искать ресторан.

1 На дисплее отображается меню системы навигации (стр. 63).

2 Коснитесь **Points of Interest (объекты инфраструктуры)**.

3 Коснитесь **Restaurant (ресторан)**.

4 Коснитесь одного из ресторанов.

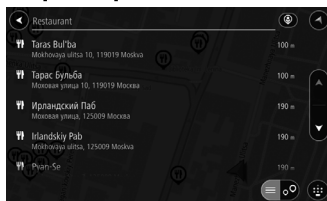

Отображается экспресс-меню (стр. 66) и карта места вокруг выбранного объекта.

Поиск объекта вдоль маршрута

Выполняется поиск объекта вдоль маршрута.

1 На дисплее отображается меню системы навигации (стр. 63).

2 Коснитесь **Points of Interest (объекты инфраструктуры)**.

3 Коснитесь кнопки выбора зоны поиска.

4 Коснитесь **Along route (вдоль маршрута)**.



Следующие действия аналогичны действиям начиная с пункта 3 при выполнении операции «Поиск объекта рядом с текущим местоположением» (стр. 79).

Поиск объекта рядом с местом назначения

1 На дисплее отображается меню системы навигации (стр. 63).

2 Коснитесь **Points of Interest (объекты инфраструктуры)**.

3 Коснитесь кнопки выбора зоны поиска.

4 Коснитесь **Near destination (рядом с местом назначения)**.



Следующие действия аналогичны действиям начиная с пункта 3 при выполнении операции «Поиск объекта рядом с текущим местоположением» (стр. 79).

Поиск по долготе и широте

Можно задать место назначения, указав конкретные координаты долготы и широты.

1 На дисплее отображается меню системы навигации (стр. 63).

2 Коснитесь **Search (поиск)**.

3 Коснитесь кнопки выбора зоны поиска.

4 Коснитесь **Latitude Longitude (долгота и широта)**.

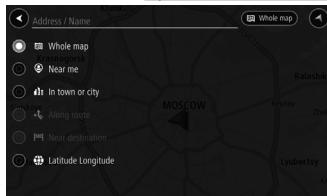

5 Введите долготу и широту.

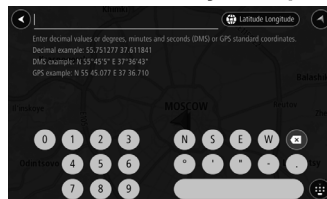

6 Коснитесь варианта.



Отображается экспресс-меню (стр. 66) и карта места вокруг выбранной долготы и широты.

Поиск в разделе объектов

Объект можно выбрать из списка.

1 На дисплее отображается меню системы навигации (стр. 63).

2 Коснитесь **Points of Interest (объекты инфраструктуры)**.

Отображается экран объектов инфраструктуры.

3 Коснитесь требуемого раздела.

РЕКОМЕНДАЦИЯ

- Раздел можно сузить вводом текста.

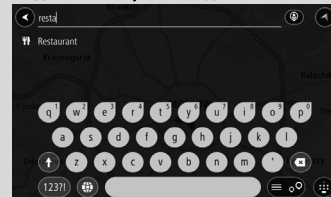

4 Коснитесь названия объекта.

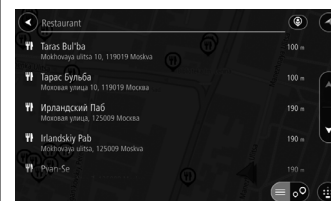

Отображается экспресс-меню (стр. 66) и карта места вокруг выбранного объекта.

Поиск парковки

Пользователь может найти парковку рядом с текущим местоположением или местом назначения.

1 На дисплее отображается меню системы навигации (стр. 63).

2 Коснитесь **Parking (парковки)**.

На карте отображаются парковочные площадки.

РЕКОМЕНДАЦИЯ

- Если задано место назначения, то показываются парковки рядом с местом назначения. В противном случае на карту выводятся парковки рядом с текущим местоположением автомобиля.

3 Коснитесь **P**.



На дисплее отображается экспресс-меню (стр. 66).

Поиск автозаправочной станции

Поиск автозаправочной станции можно выполнить рядом с местом назначения или текущим местоположением автомобиля.

1 На дисплее отображается меню системы навигации (стр. 63).

2 Коснитесь **Petrol stations (автозаправочные станции)**.

На карту выводятся автозаправочные станции.

РЕКОМЕНДАЦИЯ

- Если задано место назначения, то показываются автозаправочные станции рядом с местом назначения. В противном случае на карту выводятся автозаправочные станции рядом с текущим местоположением автомобиля.

3 Коснитесь **P**.

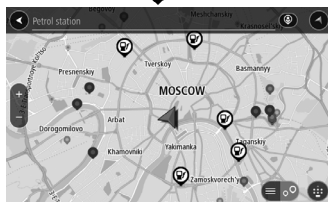

На дисплее отображается экспресс-меню (стр. 66).

Просмотр/изменение маршрута

Просмотр маршрута

Заданный маршрут можно просмотреть.

Просмотр списка поворотов

Отображается список, в котором перечислены перекрестки, где требуется повернуть, двигаясь к месту назначения.

1 Отображается экран изменения маршрута (стр. 83).

2 Коснитесь **Show Instructions (показать инструкции)**

Отображается список поворотов.

3 Коснитесь места, которое необходимо просмотреть.

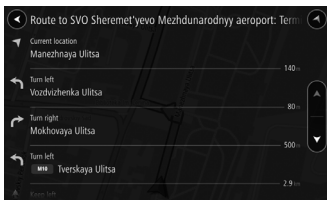

Отображается карта зоны вокруг выбранного места.

РЕКОМЕНДАЦИЯ

- Список поворотов также можно вывести на дисплей, если на экране карты коснуться окна ведения по маршруту.



Виртуальное движение по маршруту

Пользователю предоставлена возможность виртуального движения по маршруту.

1 Отображается экран изменения маршрута (стр. 83).

2 Коснитесь **Play Route Preview (виртуальное движение по маршруту)**



Начинается виртуальное движение по маршруту.

Завершение

1 Отображается экран изменения маршрута (стр. 83).

2 Коснитесь **Stop Route Preview (завершение виртуального движения по маршруту)**



Виртуальное движение по маршруту завершается.

Изменение маршрута

Отображение экрана Edit Route (изменение маршрута)

Маршрут можно изменить с целью объезда или выбора другого пути. Кроме того, можно изменить способ выбора маршрута.

1 На дисплее отображается меню системы навигации (стр. 63).

2 Коснитесь

Edit Route
(изменить маршрут)

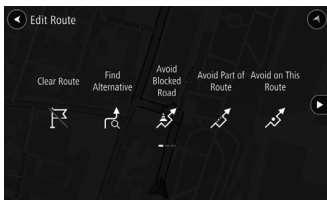

Отображается экран Edit Route (изменение маршрута).

РЕКОМЕНДАЦИЯ

- Если место назначения не задано, кнопка [Edit Route] (изменить маршрут) является неактивной и окрашивается в серый цвет.

Операции, выполняемые на экране Edit Route (изменение маршрута)

Далее описываются элементы экрана Edit Route (изменение маршрута) и операции, которые можно выполнять с него.

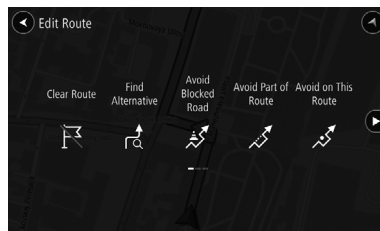

Название пункта меню	Пояснение
Clear Route (удалить маршрут)	Удаляется маршрут (→ «Удаление маршрута», стр. 87).
Find Alternative (найти альтернативный маршрут)	Выполняется поиск альтернативного маршрута (→ «Поиск альтернативного маршрута», стр. 84).
Avoid Blocked Road (исключить перекрытые дороги)	Выполняется поиск маршрута в объезд заторов (→ «Исключение перекрытых дорог», стр. 84).
Avoid Part of Route (исключить часть маршрута)	Выполняется поиск маршрутов с исключением выбранной части дороги (→ «Исключение части маршрута», стр. 84).
Avoid on This Route (исключить на этом маршруте)	Позволяет задать использование или отказ от использования конкретных найденных маршрутов (→ «Задание специальных маршрутов», стр. 85).

Название пункта меню	Пояснение
Show Instructions (показать инструкции)	Отображается перечень перекрестков, на которых нужно повернуть (→ «Просмотр маршрута», стр. 82).
Add Stop to Route (добавить остановку к маршруту)	Добавляется промежуточная точка к заданному маршруту (→ «Добавление промежуточных точек», стр. 85).
Add to My Routes (добавить в список моих маршрутов)	Найденный маршрут заносится в список My Routes (мои маршруты) (→ «Внесение маршрута в список My Routes (мои маршруты)», стр. 86).
Change Route Type (изменить тип маршрута)	Производится изменение параметров поиска маршрута (→ «Изменение параметров поиска маршрута», стр. 87).
Reorder Stops (изменить порядок остановок)	Изменяется или удаляется порядок промежуточной точки (или промежуточных точек) и места назначения (→ «Изменение промежуточной точки», стр. 85).
Play Route Preview (виртуальное движение по маршруту)	Просмотр подготовленного маршрута виртуальным движением по нему (→ «Виртуальное движение по маршруту», стр. 82).

Поиск альтернативного маршрута

Можно просмотреть маршруты, альтернативные текущему маршруту.

1 Отображается экран изменения маршрута (стр. 83).

2 Коснитесь **Find Alternative (найти альтернативный маршрут)**.

3 Коснитесь окна требуемого времени.

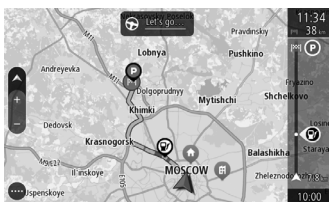
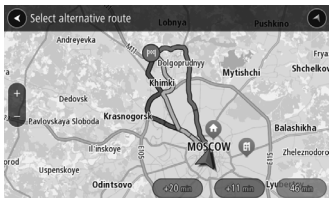

Поиск альтернативного маршрута завершается, отображается весь альтернативный маршрут.

Исключение перекрытых дорог

Можно выполнить поиск маршрута в объезд перекрытых дорог.

1 Отображается экран изменения маршрута (стр. 83).

2 Коснитесь **Avoid Blocked Road (исключить перекрытые дороги)**.

3 Коснитесь окна требуемого времени.

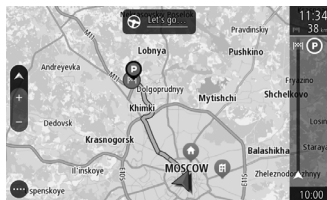
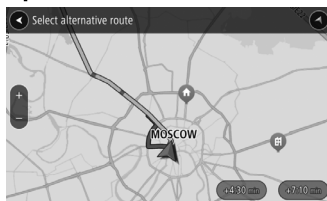

Поиск маршрута в объезд перекрытых дорог завершается, отображается весь маршрут.

Исключение части маршрута

Можно выполнить поиск маршрута, из которого исключается определенный поворот.

1 Отображается экран изменения маршрута (стр. 83).

2 Коснитесь **Avoid Part of Route (исключить часть маршрута)**.

3 Коснитесь места, которое необходимо исключить из маршрута.

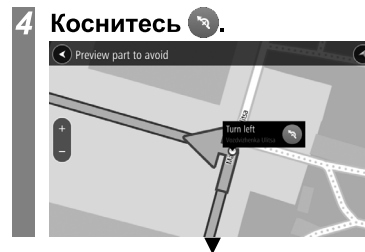

Поиск маршрута с исключением определенного места завершается, отображается весь маршрут.

Задание специальных маршрутов

Можно задать использование или отказаться от использования платных дорог, паромных переправ, поездов для транспортировки легковых автомобилей, полос для транспортных средств с пассажирами и грунтовых дорог.

1 Отображается экран изменения маршрута (стр. 83).

2 Коснитесь **Avoid on This Route** (исключить на этом маршруте).

3 Коснитесь каждого пункта, чтобы задать использование или отказаться от использования.

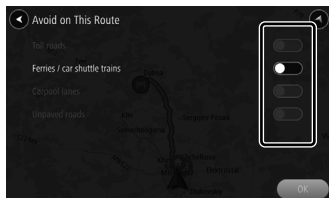

4 Коснитесь **OK (готово)**.

Завершается поиск маршрута с особыми настройками, отображается весь маршрут, составленный с учетом особых настроек.

Добавление промежуточных точек

К заданному маршруту можно добавить промежуточные точки.

1 Отображается экран изменения маршрута (стр. 83).

2 Коснитесь **Add Stop to Route** (добавить остановку к маршруту).

3 Поиск мест на карте или при помощи функции **Search** (поиск).

Для поиска места с помощью функции [Search] (поиск) ознакомьтесь с разделом «Поиск по адресу / названию объекта» (стр. 78).
Для поиска места по карте ознакомьтесь с разделом «Задание промежуточной точки» (стр. 70).

4 Коснитесь **Done**.

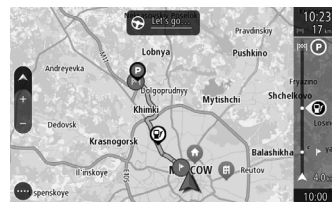

Промежуточная точка добавлена.

Изменение промежуточной точки

Изменяется или удаляется порядок места назначения и промежуточной точки.

Изменение порядка промежуточных точек

1 Отображается экран изменения маршрута (стр. 83).

2 Коснитесь **Reorder Stops** (изменить порядок остановок).

Отображаются заданные промежуточные точки и место назначения.

3 Коснитесь **▲** и **▼**, чтобы изменить порядок промежуточных точек / места назначения.

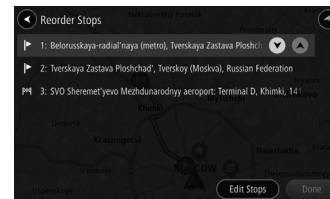

4 Коснитесь **Done** (выполнено).

Поиск маршрута завершается, отображается весь маршрут с измененным порядком промежуточных точек.

Удаление промежуточной точки (промежуточных точек)

1 Отображается экран изменения маршрута (стр. 83).

2 Коснитесь **Reorder Stops (изменить порядок остановок)**.

3 Коснитесь **Edit Stops (изменить остановки)**.

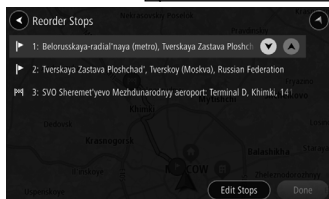

4 Коснитесь промежуточной точки, которую необходимо удалить.

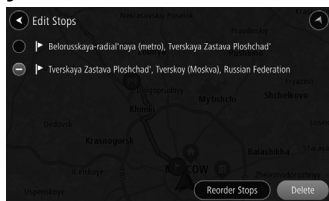

меняется на

5 Коснитесь **Delete (удалить)**.

Промежуточная точка удаляется, отображается весь маршрут без удаленной промежуточной точки.

Внесение маршрута в список My Routes (мои маршруты)

При помощи следующей операции найденный маршрут заносится в список My Routes (мои маршруты). Эта операция выполняется после задания маршрута.

1 Отображается экран изменения маршрута (стр. 83).

2 Коснитесь **Add to My Routes (добавить в список моих маршрутов)**.

3 Введите название и коснитесь **OK (готово)**.

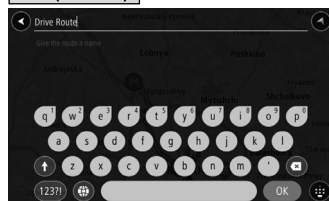

Процедура занесения маршрута в список My Routes (мои маршруты) завершается.

Изменение маршрута в списке My Routes (мои маршруты)

Маршрут в списке My Routes (мои маршруты) можно изменить.

1 Вызов настроек для изменяемого маршрута из списка.

→ «Поиск в списке My Routes (мои маршруты)» (стр. 78).

2 Изменение маршрута.

→ «Изменение маршрута» (стр. 83).

3 Отображается экран изменения маршрута (стр. 83).

4 Коснитесь

Save Changes to Route (сохранить внесенные в маршрут изменения).

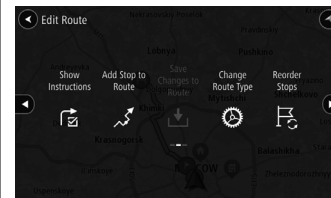

Внесенные изменения сохраняются.

РЕКОМЕНДАЦИЯ

- При изменении маршрута из списка My Routes (мои маршруты) пункт [Add My Route] (добавить маршрут в список моих маршрутов) в меню системы навигации изменяется на [Save Changes to Route] (сохранить внесенные в маршрут изменения).

Изменение параметров поиска маршрута

Производится изменение параметров поиска маршрута.

1 Отображается экран изменения маршрута (стр. 83).

2 Коснитесь **Change Route Type (изменить тип маршрута)**.

3 Коснитесь необходимых параметров поиска.

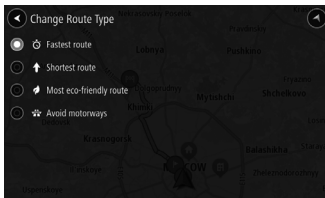

Можно выбрать поиск самого быстрого, самого короткого, самого экономичного маршрута или маршрута без движения по шоссе.

Поиск маршрута с заданными параметрами завершается, отображается весь маршрут, найденный по заданным параметрам поиска.

Удаление маршрута

Для удаления маршрута удаляется указанное место назначения и промежуточные точки.

1 Отображается экран изменения маршрута (стр. 83).

2 Коснитесь **Clear Route (удалить маршрут)**.

Маршрут удален.

Занесение адреса в адресную книгу

Указание домашнего адреса

После занесения в память устройства домашнего адреса очень легко задавать маршрут к дому от текущего местоположения.

РЕКОМЕНДАЦИЯ

- Задание маршрута к дому описано в разделе «Задание домашнего адреса в качестве места назначения» (стр. 75).
- В качестве домашнего можно зарегистрировать только один адрес.

1 На дисплее отображается меню системы навигации (стр. 63).

2 Коснитесь **My Places (мои места)**.

3 Коснитесь **Home (дом)**.

4 Коснитесь **Search (поиск)** и введите адрес.

→ «Поиск по адресу / названию объекта» (стр. 78).



РЕКОМЕНДАЦИЯ

- Домашний адрес можно указать прямо на карте.

5 Коснитесь **↑**.

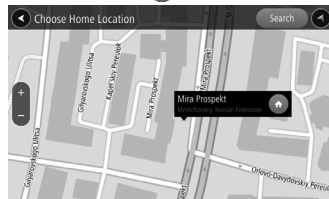

Процедура занесения домашнего адреса в память устройства завершена.

Изменение домашнего адреса

Можно изменить домашний адрес, занесенный в память устройства.

1 На дисплее отображается меню системы навигации (стр. 63).

2 Коснитесь **My Places (мои места)**.

3 Коснитесь **Home (дом)**.

4 В экспресс-меню коснитесь **Edit Location (изменить местоположение)**.

5 Коснитесь **Search (поиск)** и введите адрес.

→ «Поиск по адресу / названию объекта» (стр. 78).

РЕКОМЕНДАЦИЯ

- Домашний адрес можно указать прямо на карте.

6 Коснитесь **↑**.

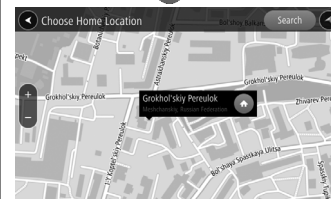

Домашний адрес изменен.

Указание адреса места работы

После занесения в память устройства адреса места работы очень легко задавать маршрут к работе от текущего местоположения.

1 На дисплее отображается меню системы навигации (стр. 63).

2 Коснитесь **My Places (мои места)**.

3 Коснитесь **Work (работа)**.

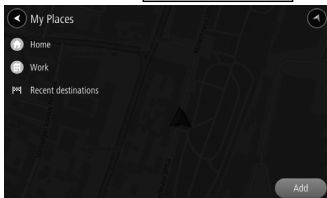

4 Коснитесь **Search (поиск)** и введите адрес.

→ «Поиск по адресу / названию объекта» (стр. 78).



РЕКОМЕНДАЦИЯ

- Адрес места работы можно указать прямо на карте.

5 Коснитесь **+**.

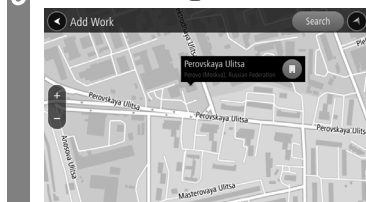

Процедура занесения адреса места работы в память устройства завершена.

Изменение адреса места работы

Можно изменить адрес места работы, занесенный в память устройства.

1 На дисплее отображается меню системы навигации (стр. 63).

2 Коснитесь **My Places (мои места)**.

3 Коснитесь **Work (работа)**.

4 В экспресс-меню коснитесь **Edit Location (изменить местоположение)**.

5 Коснитесь **Search (поиск)** и введите адрес.

→ «Поиск по адресу / названию объекта» (стр. 78).

РЕКОМЕНДАЦИЯ

- Адрес места работы можно указать прямо на карте.

6 Коснитесь **+**.

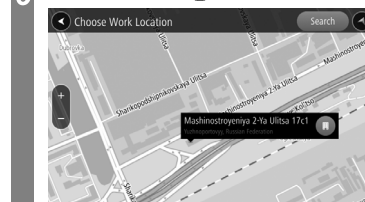

Адрес места работы изменен.

Удаление адреса места работы

Можно удалить адрес места работы, занесенный в память устройства.

1 На дисплее отображается меню системы навигации (стр. 63).

2 Коснитесь **My Places (мои места)**.

3 Коснитесь **Work (работа)**.

4 В экспресс-меню коснитесь **Remove Location (удалить местоположение)**.

РЕКОМЕНДАЦИЯ

- Адрес места работы можно удалить прямо на карте.

Адрес места работы удален.

Занесение адреса в адресную книгу

Занесение адреса посещенного места, желаемого места и пр. в адресную книгу облегчает последующее задание маршрута.

Указание текущего местоположения

1 На дисплее отображается меню системы навигации (стр. 63).

2 Коснитесь **My Places (мои места)**.

3 Коснитесь **Add (добавить)**.

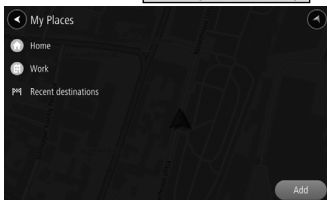

4 Поиск мест на карте или при помощи функции **Search (поиск)**.

Для поиска места с помощью функции [Search] (поиск) ознакомьтесь с разделом «Поиск по адресу / названию объекта» (стр. 78).

Для поиска места по карте ознакомьтесь с разделом «Задание промежуточной точки» (стр. 70).

5 Коснитесь места, которое необходимо занести в память.

6 Коснитесь **OK (готово)**.



7 Введите название и коснитесь **OK (готово)**.

Процедура занесения местоположения в память устройства завершена.

РЕКОМЕНДАЦИЯ

- Местоположение можно занести в память командой [Add to My Places] (добавить к моим местам) в экспресс-меню на карте.

Удаление указанного местоположения

1 На дисплее отображается меню системы навигации (стр. 63).

2 Коснитесь **My Places (мои места)**.

3 Коснитесь **Edit List (изменить список)**.

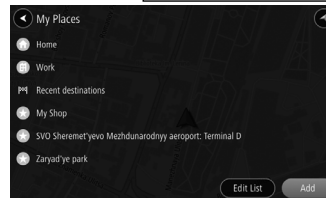

4 Выберите занесенное в память местоположение, которое необходимо удалить, и коснитесь **Delete (удалить)**.

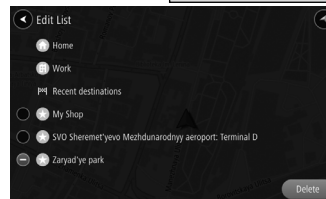

При выборе занесенного в память местоположения, которое необходимо удалить, ● меняется на ●.

Выбранное местоположение будет удалено.

Настройки системы навигации

Изменение настроек

Изменение настроек системы навигации производится следующим образом.

1 На дисплее отображается меню системы навигации (стр. 63).

2 Коснитесь .

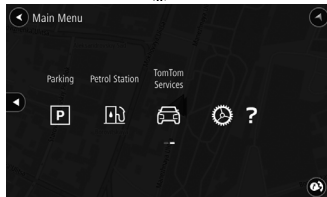

На дисплее появляется экран настроек системы навигации.

3 Коснитесь группы настроек, которые необходимо изменить.

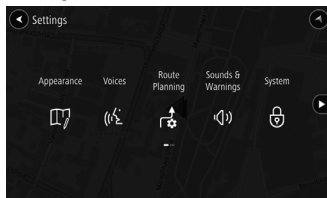



4 Коснитесь названия настройки, которую необходимо изменить, и внесите соответствующие изменения.

5 Коснитесь  в верхней части экрана, чтобы вернуться к экрану текущего местоположения.

Настройки приняты.

РЕКОМЕНДАЦИЯ

- Коснитесь  (при наличии), чтобы отобразить на дисплее экран настройки.
-  показывает включение функции.
-  показывает отключение функции.

Внешний вид

Имеется возможность изменить настройки дисплея.

Название настройки	Варианты настройки	Описание
Arrival information (информация о прибытии)	Show remaining distance (показать оставшееся расстояние)	Выбор отображения оставшегося расстояния или оставшегося времени до места назначения / промежуточной точки. Кроме того, можно задать автоматическое переключение между отображением оставшегося расстояния и оставшегося времени.
	Show remaining time (показать оставшееся время)	
	Автоматическое переключение между отображением оставшегося расстояния и оставшегося времени	
	Final destination (место назначения)	На шкале маршрута (<i>стр. 73</i>) может отображаться место назначения, или промежуточная точка.
	Next stop (следующая остановка)	
Show on route (показать объекты на маршруте)	Parking (парковки)	На маршруте могут отображаться парковки, автозаправочные станции, остановки или зоны отдыха.
	Petrol stations (автозаправочные станции)	
	Stops (остановки)	
	Rest areas (зоны отдыха)	
Show previews of motorway exits (показать съезды с шоссе)	Можно выбрать отображение иллюстративных указаний на съезды с шоссе.	
Automatic map view switching (автоматическое переключение режимов отображения карты)	Можно выбрать автоматическое переключение режимов отображения карты при ведении по маршруту.	
Automatic zoom (автоматическое изменение масштаба)	Zoom in to next turn (приближение следующего поворота)	Можно задать автоматическое увеличение или уменьшение масштаба отображения карты при приближении к повороту или задать момент увеличения или уменьшения масштаба отображения карты в зависимости от типа улицы. Кроме того, можно отключить автоматическое увеличение масштаба отображения карты.
	Based on road type (в зависимости от типа дороги)	
	None (без изменения масштаба)	
Guidance view Style (вид режима ведения по маршруту)	3D (трехмерный вид)	Режим ведения по маршруту может сопровождаться отображением карты либо в двухмерном, либо в трехмерном виде.
	2D (двухмерный вид, только в направлении движения)	

Голосовые подсказки

Имеется возможность изменить настройки голосовых подсказок режима ведения по маршруту.

Название настройки	Описание
Read aloud early instructions (заранее озвучивать подсказки)	При активации этой настройки информация ведения об улице озвучивается до приближения к ней.
Read aloud road sign information (озвучивать дорожные знаки)	При активации этой настройки информация ведения о дорожных знаках озвучивается в виде части инструкций ведения по маршруту.
Read aloud road numbers (озвучивать номера дорог)	При активации этой настройки информация ведения о номерах дорог озвучивается в виде части инструкций ведения по маршруту.
Read aloud street names (озвучивать названия улиц)	При активации этой настройки информация ведения о названиях улиц озвучивается в виде части инструкций ведения по маршруту.
Read aloud foreign street names (озвучивать названия улиц в другой стране)	При активации этой настройки информация ведения о названиях улиц в другой стране озвучивается в виде части инструкций ведения по маршруту.

Планирование маршрута

Имеется возможность изменить настройки поиска маршрута.

Название настройки	Варианты настройки	Описание
Show alternatives when driving (показать альтернативные маршруты во время движения)	Select best alternative automatically (выбирать лучший альтернативный маршрут автоматически)	Можно задать поиск альтернативных маршрутов для объезда заторов и пр. во время движения. [Select best alternative automatically] (выбирать лучший альтернативный маршрут автоматически): происходит автоматическое изменение маршрута на альтернативный.
	Show alternatives so I can choose (показать альтернативные маршруты для выбора)	[Show alternatives so I can choose] (показать альтернативные маршруты для выбора): позволяет либо выбрать альтернативный маршрут, либо продолжить движение по нынешнему маршруту. Пиктограмма отображается на шкале маршрута. Коснитесь пиктограммы для выбора маршрута.
	Do not show alternatives (не показывать альтернативные маршруты)	[Do not show alternatives] (не показывать альтернативные маршруты): поиск альтернативных маршрутов не выполняется.
Always plan this type of route (всегда планировать маршрут этого типа)	Fastest route (самый быстрый маршрут)	Тип маршрута можно выбрать в любой момент времени. [Fastest route] (самый быстрый маршрут): выбирается маршрут, позволяющий добраться до места назначения максимально быстро.
	Shortest route (самый короткий маршрут)	[Shortest route] (самый короткий маршрут): выбирается самый короткий маршрут до места назначения/промежуточных точек.
	Most eco-friendly route (самый экономичный маршрут)	[Most eco-friendly route] (самый экономичный маршрут): выбирается маршрут, обеспечивающий максимальную экономию топлива.
	Avoid motorways (исключить шоссе)	[Avoid motorways] (исключить шоссе): подбирается маршрут без движения по шоссе.
Avoid on every route (исключать для всех маршрутов)	Ferries / car shuttle trains (паромы / поезда для перевозки легковых автомобилей)	Можно задать ведение по маршруту с исключением указанных параметров.
	Toll roads (платные дороги)	
	Carpool lanes (полосы для движения с пассажирами)	
	Unpaved roads (немоощные дороги)	

Звуки и предупреждения

Имеется возможность изменить настройки предупреждений в режиме ведения по маршруту.

Название настройки	Варианты настройки	Описание
Warning type (тип предупреждения)	Warning sounds (звуковые предупреждения)	Можно задать подачу предупреждений или отказаться от них.
	None (без предупреждений)	
Speed Camera Warnings (предупреждения о камерах контроля скоростного режима)	Fixed cameras (стационарные камеры)	
	Average speed zones (зоны средней скорости)	
	Speed enforcement zones (зоны ограничения скорости)	
	Red light cameras (камеры, контролирующие соблюдение красного сигнала светофора)	
	Traffic restriction cameras (камеры, контролирующие ограничение движения)	
Safety warnings (предупреждения для повышения уровня безопасности)	Danger zones (зоны опасности)	Для каждой зоны по отдельности можно задать постоянную подачу предупреждения или подачу предупреждения только при увеличении скорости.
	Risk zones (зоны риска)	
	Accident blackspots (участки высокой вероятности ДТП)	
	Traffic jams (заторы)	
	When speeding (превышение скорости)	

Система

Можно изменить настройки, связанные с защитой личных данных и ограничением на использование устройства во время движения.

Название настройки	Варианты настройки	Описание
Your information & privacy (личная информация и ее защита)	Use my location and the information I enter to receive TomTom services (использовать текущее местоположение и введенную информацию для приема сервисов TomTom)	Можно задать предоставление личной информации и ее сохранение в устройстве.
Driver safety (безопасность водителя)	Lock features while driving (заблокировать функции во время движения)	В целях повышения собственной безопасности можно запретить использование некоторых функций во время движения.

Справка

Можно просмотреть такие сведения, как версия системы навигации, информация о карте, серийный номер и данные о лицензии.

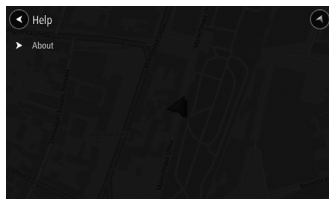

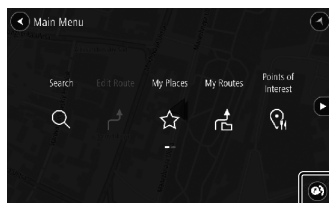

Голосовые инструкции

Можно задать подачу голосовых инструкций при использовании системы навигации.



При каждом касании функция подачи голосовых инструкций включается и выключается.

: ON (вкл.)

: OFF (выкл.)

Обновление карт

Базу карт можно обновить посредством устройства USB.

Обновление базы карт

Карты можно загрузить с нашего веб-сайта.

ПРИМЕЧАНИЕ

- Необходим доступ к сети Интернет.
- Соединение с сетью Интернет оплачивается пользователем.
- Данные на веб-сайте могут быть изменены без предварительного уведомления.

Веб-сайт для загрузки карт

<https://mitsubishi.sda.navshop.com>.

Ознакомьтесь с информацией на экране и загрузите карту.

Для обновления карты необходимо загрузить карту на USB-накопитель и вставить его в USB-разъем автомобиля.

Поддержка устройством загруженных карт зависит от комплектации или модельного года автомобиля.

Дополнительная информация об обновлении карт приведена на указанном выше веб-сайте.

ИНФОРМАЦИЯ И НАСТРОЙКИ

ИНФОРМАЦИЯ

Дополнительное оборудование

Камера

Камера выводит на дисплей изображения пространства позади автомобиля, что исключает так называемые слепые зоны. Информация о расположении камеры и ее охвате, а также способы управления и прочие сопутствующие сведения приведены в руководстве по эксплуатации конкретного автомобиля.

⚠ ПРЕДУПРЕЖДЕНИЕ

- **Изображения с камеры не избавляют водителя от необходимости быть предельно внимательным и не снижают степень этой необходимости.**

Управляйте автомобилем, самостоятельно контролируя пространство вокруг него, как если бы автомобиль не был оборудован камерой.

⚠ ПРЕДОСТЕРЕЖЕНИЕ

- Если на камеру налипают грязь, снег и пр., не следует сбивать их палкой или убирать помехи подобным образом. Рекомендуется смыть загрязнения холодной или теплой водой, после чего необходимо протереть камеру мягкой тканью.
- На изображение с камеры и отображение направляющих линий может влиять количество пассажиров в автомобиле и степень его загрузки.
- На дорогах с уклоном и при наклоне автомобиля изображение с камеры и отображение направляющих линий также могут не соответствовать норме.

Просмотр изображений с камеры

Вывод изображения с камеры при включении передачи заднего хода



- 1 Установите рычаг переключения передач в положение заднего хода R.

На дисплей выводится изображение с камеры заднего вида или камер системы кругового обзора.

Если рычаг переключения передач вывести из положения заднего хода R, на дисплее появляется исходный экран.

Вывод изображения с камеры нажатием кнопки на рулевом колесе

- 1 Нажмите на кнопку . → «Использование кнопок дистанционного управления на рулевом колесе» (стр. 16).

Нажмите на кнопку , чтобы вывести на дисплей изображения с камер системы кругового обзора. Изображение сменяется при каждом нажатии кнопки .

Дополнительное оборудование

Кондиционер

Имеется возможность просмотреть параметры работы кондиционера.

Просмотр

- 1 Отображается меню HOME (главный экран) (стр. 18).
- 2 Коснитесь **PHEV & Info (PHEV и информация)**.
- 3 Коснитесь **Info (информация)**.
- 4 Коснитесь **Air Conditioner (кондиционер)**.

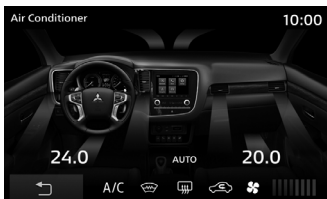

На дисплее появляется экран параметров работы кондиционера.

Элементы экрана

Двухзонный режим работы кондиционера

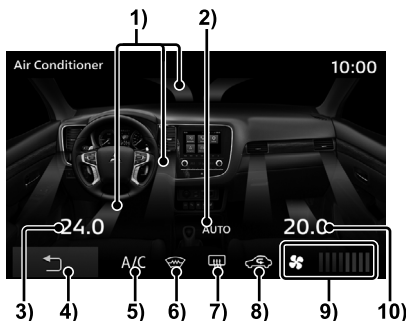

- 1) **Направление потоков воздуха**
- 2) **Индикатор автоматического режима**
Отображается при выборе автоматического режима AUTO.
- 3) **Настройка температуры для левой стороны салона**
- 4)  Возврат к предыдущему экрану.
- 5) **Индикатор кондиционера**
Отображается при работе кондиционера.
- 6) **Индикатор обогрева ветрового стекла**^{1, 2}
Отображается при работе обогрева ветрового стекла.
- 7) **Индикатор обогрева заднего стекла**
Отображается при работе обогрева заднего стекла.

Синхронизированный режим работы кондиционера

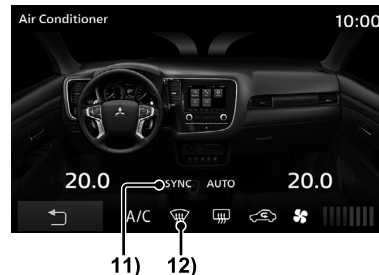

- 8) **Индикатор режима забора наружного воздуха / режима циркуляции салонного воздуха**
Отображается при режиме забора наружного воздуха / режиме циркуляции салонного воздуха.
- 9) **Поток воздуха**
Индикатор скорости потоков воздуха (8 уровней) или выключения вентилятора.
- 10) **Настройка температуры для правой стороны салона**
- 11) **SYNC**
Отображается при работе кондиционера в синхронизированном режиме.
- 12) **Индикатор обдува ветрового стекла**²
Отображается при работе обдува ветрового стекла.

¹ Дополнительное оборудование.

² Индикатор отображается при работе обогрева или обдува ветрового стекла. При одновременной работе двух функций отображается пиктограмма обогрева ветрового стекла.

Просмотр информации о поездке (кроме электромобилей с увеличенным запасом хода)

Можно посмотреть информацию о поездке.

Просмотр информации о поездке

- 1 Отображается меню HOME (главный экран) (стр. 18).
- 2 Коснитесь **Info (информация)**.
- 3 Коснитесь **Fuel Consumption (расход топлива)**.



Открывается экран информации о поездке.

Элементы экрана



- 1) **Указатель расхода топлива**
Показывает средний и мгновенный расход топлива (→ «Указатель расхода топлива», стр. 101).
- 2) **Reset (сброс)** (→ стр. 101)
Выполняется сброс всей информации о поездке.
- 3) **←**
Возврат к предыдущему экрану.
- 4) **Запас хода**
Отображается оставшийся запас хода, рассчитанный на базе текущего значения оставшегося количества топлива и недавнего значения среднего расхода топлива.
- 5) **Время стоянки с работой двигателя на холостом ходу**¹⁾
- 6) **Общее время стоянки с работой двигателя на холостом ходу**¹⁾
- 7) **Auto Reset (автоматический сброс)** (→ стр. 101)
Выполняется переход в режим сброса информации.

¹⁾ Отображение некоторых элементов экрана зависит от комплектации автомобиля.

Указатель расхода топлива

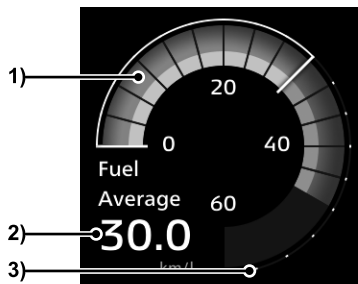

1) Указатель среднего/мгновенного расхода топлива

Шкала указателя состоит из 18 сегментов. Белым цветом обозначается расход топлива.

Значение мгновенного расхода топлива показывается серым, когда оно хуже среднего значения. Если же оно лучше среднего значения, то сегменты окрашиваются в серый и зеленый.

Другими словами, если сегменты указателя зеленые, автомобиль работает экономичнее, чем в среднем за поездку.

2) Средний расход топлива

3) Шкала

Отображается шкала среднего и мгновенного расхода топлива. Значение зависит от единицы измерения.

Единица измерения	Значение
км/л	0–60
л/100 км	0–18
мили/галлон (амер. галлон)	0–150
мили/галлон (англ. галлон)	0–180

Сброс информации о поездке

Информацию о поездке можно сбросить вручную или автоматически.

Ручной сброс

1 Коснитесь **Reset (сброс)** на информационном экране поездки.



Выполняется сброс информации о поездке.

Автоматический сброс

1 Коснитесь **Auto Reset (автоматический сброс)** на информационном экране поездки.



При каждом касании [Auto Reset] (автоматический сброс) происходит переключение между включением и выключением режима автоматического сброса. Если режим автоматического сброса включен, информация о поездке сбрасывается примерно через четыре часа после выключения двигателя (включения режима ACC или OFF).

Просмотр информации о пробеге

Можно посмотреть информацию о пробеге.

1 Отображается меню HOME (главный экран) (стр. 18).

2 Коснитесь **Info (информация)**.

3 Коснитесь **History information (информация за период)**.

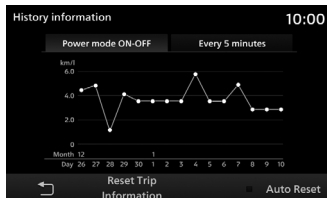

Отображается экран информации.

Переключение между экранами информации

Можно переключаться между отображением информации за длительный и короткий промежутки времени.

1 Коснитесь **Power mode ON-OFF (режим ON-OFF)** или **Every 5 minutes (каждые 5 минут)** на экране информации.



Происходит переключение между отображением информации за длительный и короткий промежутки времени.

Long-term History (информация за длительный промежуток времени)	Отображается информация о пробеге с момента выключения двигателя / включения режима работы OFF.
Short-term History (информация за короткий промежуток времени)	Отображается информация о пробеге за первые 5 минут запуска двигателя / включения режима работы ON.

Сброс информации

1 Коснитесь **Reset Trip Information (сбросить информацию о поездке)** на экране информации.

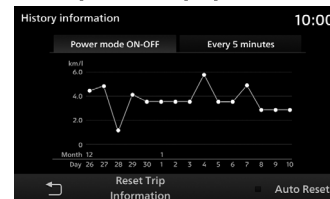

2 Коснитесь **OK (готово)**.

Информация сбрасывается.

Просмотр информации о поездке (для электромобилей с увеличенным запасом хода)

Можно посмотреть информацию о поездке.

Отображение экрана контроля энергии

Можно посмотреть потребление мощности, мгновенный расход, уровень заряда и запасенный заряд.

1 Отображается меню HOME (главный экран) (стр. 18).

2 Коснитесь **PHEV & Info (PHEV и информация)**.

3 Коснитесь **Energy Monitor (контроль энергии)**.

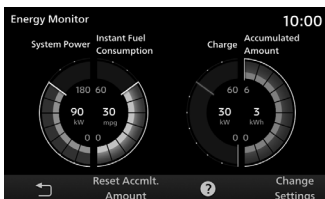

Отображается экран Energy Monitor (контроль энергии).

Элементы экрана

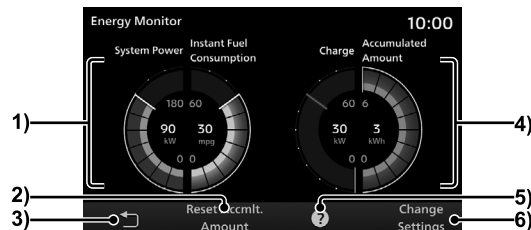

1) Мощность системы / мгновенный расход топлива

Отображается мощность системы и мгновенный расход топлива.

2) Reset Accmt. Amount (сбросить накопленный заряд)

Сброс значения накопленного заряда.

3) [Home Icon]
Возврат к предыдущему экрану.

4) Указатель заряда / накопленного заряда

Указатель заряда показывает мгновенную мощность зарядки в результате рекуперации энергии торможения. Указатель накопленного заряда показывает накопленный заряд.

5) [Question Mark Icon]
Отображается описание функции.

6) Change Settings (изменить настройки)

Задается момент сброса пикового значения или верхний предел отображения накопленного заряда (стр. 104).

Сброс накопленного заряда

1 Коснитесь

Reset Accmt. Amount
(сбросить накопленный заряд)
на экране Energy Monitor
(контроль энергии).

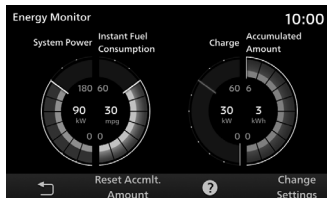

Значение накопленного заряда будет сброшено.

Изменение настроек

Можно задать пиковое значение, время сброса или верхний предел отображения накопленного заряда.

1 Коснитесь

Change Settings
(изменить настройки)

на экране Energy Monitor
(контроль энергии).

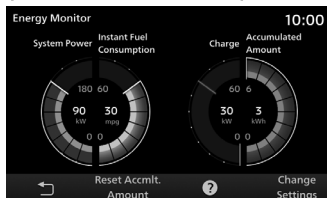

Peak Hold
(пиковое значение)

Отображается мгновенное значение указателя заряда при включении.

Reset Timing
(время сброса)

Задается время сброса пикового значения. (Задается, когда параметру пикового значения присвоено значение ON (вкл.).)
[Power Off (выключение питания): сброс производится, когда включается режим ACC или ON.
[Drive] (движение): сброс производится, когда автомобиль начинает движение.

Display Limit of Accumulated Amount (предел отображения накопленного заряда)

Задается отображаемый верхний предел указателя. Выбирается из [3kWh] (3 кВт·ч), [6kWh] (6 кВт·ч), [12kWh] (12 кВт·ч).



Отображается информация о настройке.

Отображение распределения энергии

Можно просмотреть поток энергии.

1 Отображается меню HOME (главный экран) (стр. 18).

2 Коснитесь **PHEV & Info** (PHEV и информация)

3 Коснитесь **Energy Flow** (распределение энергии)

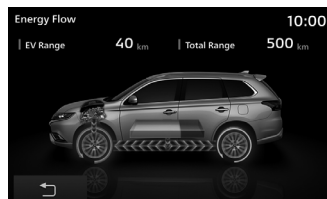

Отображается экран Energy Flow (распределение энергии).

Элементы экрана

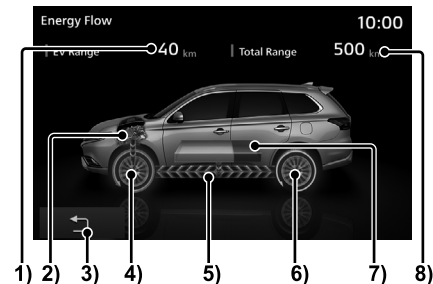

1) **Запас хода на электротяге**

Отображается расстояние, которое можно проехать в режиме электромобиля.

2) **Двигатель**

Когда источником энергии для движения является двигатель внутреннего сгорания, его изображение окрашивается в оранжевый.

3)

Возврат к предыдущему экрану.

4) **Режим привода на переднюю ось**

Режим движения показывается стрелкой.

5) **Распределение энергии**

Направление потока и его цвет изменяются в зависимости от условий движения.

6) **Режим привода на заднюю ось**

Режим движения показывается стрелкой.

7) Аккумуляторная батарея

Отображается оставшийся уровень заряда аккумуляторной батареи.

8) Общий запас хода

Показывается расстояние, которое можно преодолеть на оставшемся заряде аккумуляторной батареи и оставшемся топливе.

Движение на электротяге

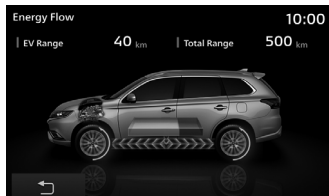

Движение на топливе

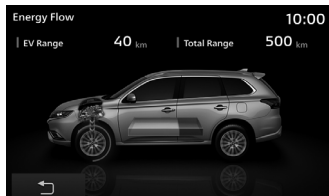

Движение на электротяге и топливе

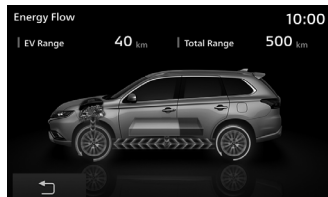

Зарядка от двигателя



Рекуперация энергии торможения

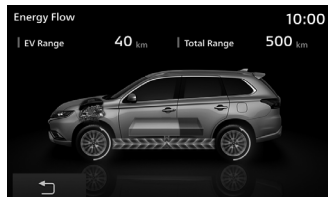

Просмотр информации о поездке

Можно просмотреть информацию о движении в режиме электромобиля, средний расход энергии при движении в режиме электромобиля и средний расход топлива.

1 Отображается меню HOME (главный экран) (стр. 18).

2 Коснитесь **PHEV & Info (PHEV и информация)**.

3 Коснитесь **Trip (поездка)**.

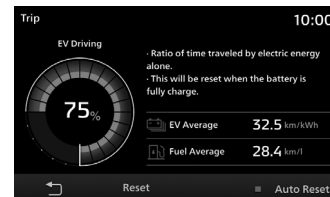

Открывается экран информации о поездке.

Элементы экрана

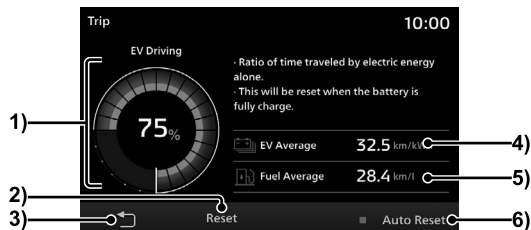

1) Движение в режиме электромобиля

Отображается соотношение времени движения на электротяге и времени движения при поддержке двигателя внутреннего сгорания. Доля времени движения на электротяге показывается синими сегментами и процентами. Доля времени движения на электротяге сбрасывается по завершении зарядки (полная зарядка).

2) **Reset (сброс)** (стр. 106)

Выполняется сброс всей информации о поездке.

3)

Возврат к предыдущему экрану.

4) Средний расход энергии в режиме электромобиля

Отображается средний расход энергии в режиме электромобиля с момента последнего сброса информации о поездке до текущего момента.

5) Средний расход топлива

Отображается средний расход топлива с момента последнего сброса информации о поездке до текущего момента.

6) **Auto Reset (автоматический сброс)**

(стр. 106)
Выполняется переход в режим сброса информации.

Сброс информации о поездке

Информацию о поездке можно сбросить вручную или автоматически.

Ручной сброс

1 Коснитесь **Reset (сброс)** на информационном экране поездки.

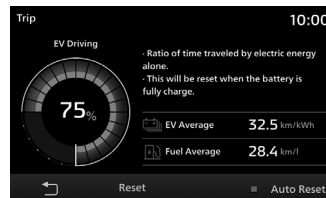

Выполняется сброс информации о поездке.

Auto Reset (автоматический сброс)

1 Коснитесь **Auto Reset (автоматический сброс)** на информационном экране поездки.

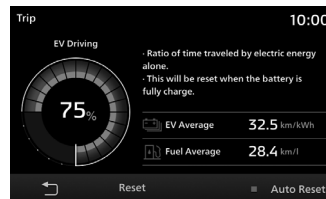

При каждом касании [Auto Reset] (автоматический сброс) происходит переключение между включением и выключением режима автоматического сброса. Если режим автоматического сброса включен , информация о поездке сбрасывается примерно через четыре часа после выключения двигателя (включения режима ACC или OFF).

Просмотр информации

Можно просмотреть информацию о пробеге, расходе энергии, потреблении мощности и пр.

1 Отображается меню HOME (главный экран) (стр. 18).

2 Коснитесь **PHEV & Info (PHEV и информация)**

3 Коснитесь **History information (информация за период)**

4 Коснитесь информации, которую необходимо просмотреть.

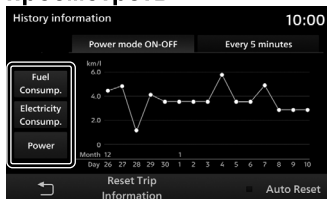

Отображается экран с информацией.

Fuel Consump. (расход топлива)	Отображается информация о расходе топлива за длительный и короткий промежутки времени.
Electricity Consump. (расход электроэнергии)	Отображается информация о расходе электроэнергии за длительный и короткий промежутки времени.
Power (мощность)	Отображается информация о потребленной мощности для привода автомобиля в движение и на работу системы кондиционирования за длительный и короткий промежутки времени.

Переключение между экранами информации

Можно переключаться между отображением информации за длительный и короткий промежутки времени.

1 Коснитесь **Power mode ON-OFF (режим ON-OFF)**

или

Every 5 minutes (каждые 5 минут) на экране информации.



Происходит переключение между отображением информации за длительный и короткий промежутки времени.

Long-term History (информация за длительный промежуток времени)	Отображается информация с момента выключения двигателя / включения режима работы OFF.
Short-term History (информация за короткий промежуток времени)	Отображается информация за первые 5 минут запуска двигателя / включения режима работы ON.

Сброс информации

1 Коснитесь

Reset Trip Information (сбросить информацию о поездке)

на экране информации.

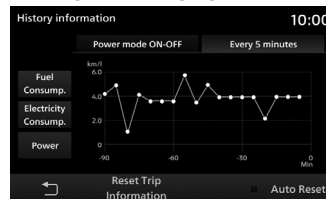

Информация сбрасывается.

Просмотр уровня заряда

Можно посмотреть уровень заряда.

Элементы экрана

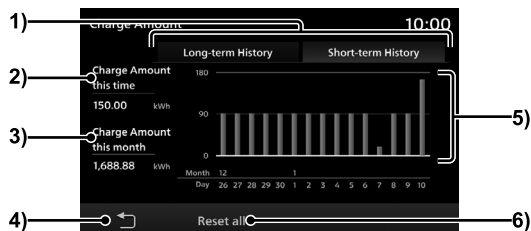

- 1) **Short-term History (информация за короткий промежуток времени)** , **Long-term History (информация за длительный промежуток времени)**
Можно переключаться между экранами информации за короткий промежуток времени (однократно) и длительный промежуток времени (ежемесячно) (→ «Переключение между экранами информации», стр. 109).
- 2) **Charge Amount this time (уровень заряда в этот момент)**
- 3) **Charge Amount this month (уровень заряда в этом месяце)**

- 4) Возврат к предыдущему экрану.
- 5) **График зарядки**
Информация о зарядке отображается в виде графика.
- 6) **Reset All (сбросить все)**
Удаляется информация об уровне заряда (→ «Удаление информации об уровне заряда», стр. 109).

Просмотр

- 1 Отображается меню HOME (главный экран) (стр. 18).
- 2 Коснитесь **PHEV & Info (PHEV и информация)**.
- 3 Коснитесь **Charge Amount (уровень заряда)**.

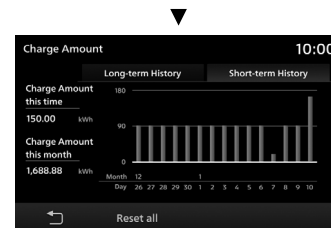

В окне отображается уровень заряда.

Переключение между экранами информации

Можно переключаться между информацией об уровне заряда за длительный промежуток времени (ежемесячно) и короткий промежуток времени (однократно).

1 Коснитесь

Long-term History (информация за длительный промежуток времени)

на экране уровня заряда.

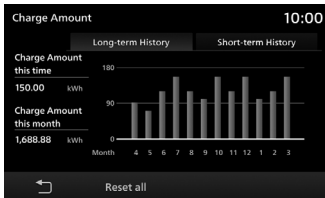
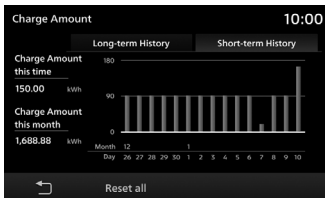

Экран информации за короткий промежуток времени сменяется экраном информации за длительный промежуток времени.

2 Коснитесь

Short-term History (информация за короткий промежуток времени)

Экран информации за длительный промежуток времени сменяется экраном информации за короткий промежуток времени.

Удаление информации об уровне заряда

Удаляется информация об уровне заряда.

1 Коснитесь

Reset All (сбросить все)
на экране уровня заряда.

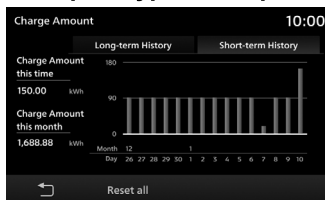

2 Коснитесь **OK (готово)**.



Информация об уровне заряда удалена.

Дополнительное оборудование

Техническое обслуживание автомобиля

Можно отслеживать время замены деталей автомобиля.

Просмотр

Можно узнать время замены моторного масла, масляного фильтра и пр.

ПРИМЕЧАНИЕ

- Пробег автомобиля, отображаемый в информации о техническом обслуживании, рассчитывается настоящим устройством и может не совпадать с пробегом, отображаемым на одометре автомобиля.
- Во время обновления карт, обновления программного обеспечения и пр. пробег не рассчитывается. Следовательно, пробег за время выполнения названных операций не учитывается в информации о техническом обслуживании.

1 Отображается меню HOME (главный экран) (стр. 18).

Перейдите к этапу 3 на всех автомобилях, кроме электромобилей с увеличенным запасом хода.

2 Коснитесь

PHEV & Info (PHEV и информация).

3 Коснитесь **Info (информация)**.

4 Коснитесь

Maintenance (техническое обслуживание).

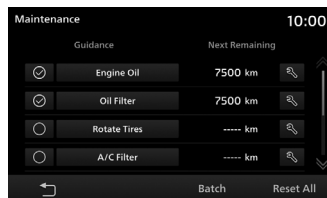

Отображается информация о техническом обслуживании.

РЕКОМЕНДАЦИЯ

- Когда приближается замена по заданному времени или пробегу с момента предыдущей замены, соответствующий пункт выделяется желтым. Если в указанное время или после указанного пробега замена не производится, пункт окрашивается в красный.
- Предупреждение о необходимости замены подается за 10 дней до запланированной замены или за 100 км до истечения заданного пробега.

5 Коснитесь пункта, который необходимо просмотреть.

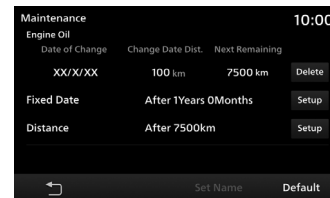

Отображается подробная информация.

Элементы экрана

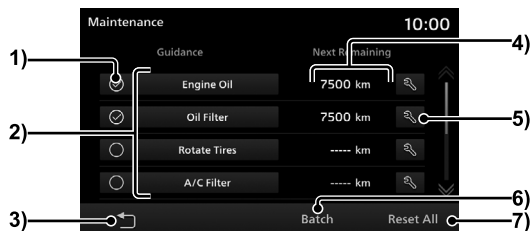

1) Предупреждение

Задается или отменяется подача предупреждения о приближении или истечении времени замены (→ «Задание указаний по техническому обслуживанию», стр. 114).

2) Детали

Отображаются детали, требующие технического обслуживания.



Возврат к предыдущему экрану.

4) Пробег до следующего технического обслуживания

Отображается пробег, остающийся до следующего технического обслуживания.



5) Обновляется время выполнения технического обслуживания и показание одометра на текущий момент (→ «Обновление информации о техническом обслуживании», стр. 113).

6) Batch (пакет данных)

Обновляется время технического обслуживания всех деталей, показание одометра на текущий момент и пробег, оставшийся до следующего технического обслуживания (→ «Обновление пакета данных», стр. 113).

7) Reset All (сбросить все)

Сбрасывается вся информация о техническом обслуживании (→ «Сброс информации о техническом обслуживании», стр. 113).

Задание информации о техническом обслуживании

Можно задать конкретную дату технического обслуживания или интервал между техническими обслуживаниями по пробегу.

1) Выполните операции до этапа 4 пункта «Просмотр» (стр. 110).

2) Коснитесь пункта, для которого необходимо задать значение.

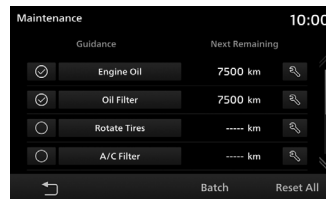

3) Коснитесь Setup (настройка) в пункте Fixed Date (фиксированная дата).

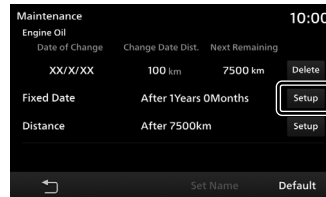

- 4** Коснитесь **^** или **v**, чтобы задать фиксированную дату, а затем коснитесь **Set (задать)**.

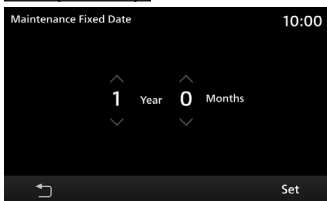

- 5** Коснитесь **Setup (настройка)** в пункте **Distance (пробег)**.

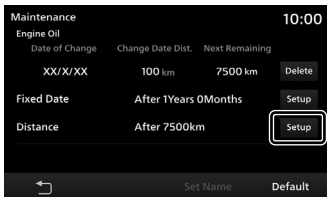

- 6** Введите пробег и коснитесь **Enter (ввести)**.

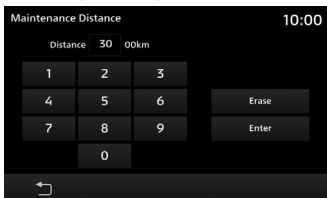

→ «Как вводить знаки» (стр. 17).

- 7** Коснитесь **Enter (ввести)**.

Настройка информации по техническому обслуживанию завершена.

ПРИМЕЧАНИЕ

- Значения времени и пробега по умолчанию являются приблизительными. Необходимо всегда вводить данные из руководства по эксплуатации автомобиля.

Добавление информации о техническом обслуживании

В память устройства можно добавить пункты технического обслуживания.

- 1** Выполните операции до этапа 4 пункта «*Просмотр*» (стр. 110).

- 2** Коснитесь **USER* (пользователь)**.

РЕКОМЕНДАЦИЯ

- Можно добавить пункты от USER1 (пользователь 1) до USER2 (пользователь 2) (или USER3 (пользователь 3)).

- 3** Коснитесь **Set Name (задать название)**.

→ «Как вводить знаки» (стр. 17).

- 4** Введите название добавляемого пункта и коснитесь **OK (готово)**.

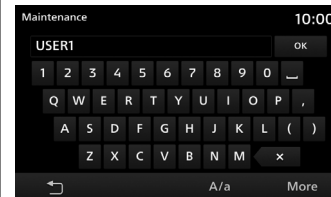

Далее действия аналогичны операции «Задание информации о техническом обслуживании» (стр. 111), этап 5. Задайте фиксированную дату и пробег для технического обслуживания.

Удаление информации о техническом обслуживании

Для заданной операции удаляются такие параметры, как Date of Change (дата замены), Change Date Dist. (пробег для замены) и Next Remaining (оставшийся пробег до следующего ТО).

1 Выполните операции до этапа 4 пункта «*Просмотр*» (стр. 110).

2 Коснитесь пункта, который необходимо удалить.

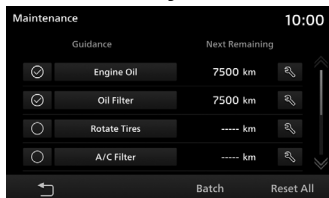

3 Коснитесь **Delete (удалить)**.

4 Коснитесь **Yes (да)**.

Информация о техническом обслуживании удалена.

Обновление информации о техническом обслуживании

После замены информация о техническом обслуживании обновляется.

1 Выполните операции до этапа 4 пункта «*Просмотр*» (стр. 110).

2 Коснитесь  для детали, которая была заменена.

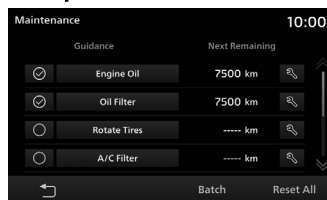

3 Коснитесь **Yes (да)**.

Обновляется информация о техническом обслуживании.

Обновление пакета данных

Пакетом можно обновить дату замены, показание одометра на дату и оставшийся пробег до следующей замены для следующих пунктов: Engine Oil (моторное масло), Oil Filter (масляный фильтр), Rotate Tires (перестановка шин), A/C Filter (фильтр кондиционера), Brake System (тормозная система) и Battery Checking (проверка аккумуляторной батареи).

1 Выполните операции до этапа 4 пункта «*Просмотр*» (стр. 110).

2 Коснитесь **Batch (пакет данных)**.

3 Коснитесь **Yes (да)**.

Обновление пакета данных завершено.

Сброс информации о техническом обслуживании

Сбрасывается вся информация о техническом обслуживании.

1 Выполните операции до этапа 4 пункта «*Просмотр*» (стр. 110).

2 Коснитесь **Reset All (сбросить все)**.

3 Коснитесь **Yes (да)**.

Сброс завершен.

Задание указаний по техническому обслуживанию

Когда задается указание по техническому обслуживанию и срабатывает соответствующая функция, отображается уведомление о том, что приближается момент замены или что этот момент уже просрочен.

1 Выполните операции до этапа 4 пункта «Просмотр» (стр. 110).

2 Коснитесь указания для соответствующего пункта.

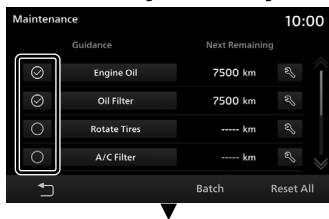

Уведомление настраивается соответствующим образом.

- : уведомление подается
- : уведомление не подается

Включение подачи уведомления

Когда момент замены приближается или уже просрочен, срабатывает эта функция, и на дисплей выводится подобное сообщение.

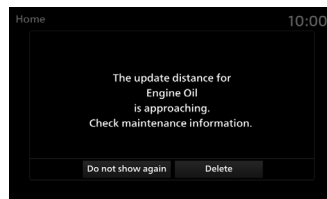

Коснитесь кнопки, чтобы убрать сообщение. Когда функция сработает в следующий раз, будет происходить следующее.

Do not show again (не показывать в следующий раз)	Это сообщение не будет отображаться со следующего запуска двигателя.
Delete (убрать)	Это сообщение будет показываться со следующего запуска двигателя.

Информация

Можно просмотреть версию устройства и серийный номер. Также отображается экран Help (справка).

РЕКОМЕНДАЦИЯ

- В устройствах для электромобилей с увеличенным запасом хода (PHEV) кнопка [Info] (информация) называется [PHEV & Info] (PHEV и информация).

Просмотр информации о версии

1 Отображается меню HOME (главный экран) (стр. 18).

2 Коснитесь **Info (информация)**.
Отображается экран Info (информация).

3 Коснитесь **Version Information (информация о версии)**.

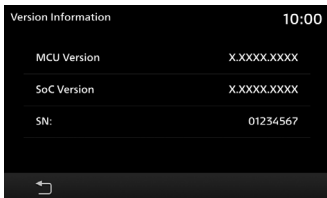
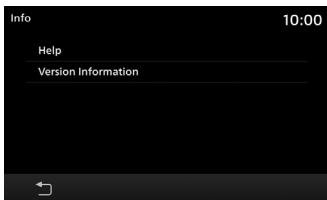

Отображается версия устройства и серийный номер.

Справка

Отображаются различные экраны Help (справка).

ПРИМЕЧАНИЕ

- Если через интерфейс Apple CarPlay или Android Auto не подключен смартфон, кнопка [Apple CarPlay Help] или [Android Auto Help] не отображается.
- Отображение экрана Help (справка) или части справочных функций зависит от модели автомобиля.

1 Отображается меню HOME (главный экран) (стр. 18).

2 Коснитесь **Info (информация)**.
Отображается экран Info (информация).

3 Коснитесь **Help (справка)**.

4 Коснитесь нужного пункта меню Help (справка).

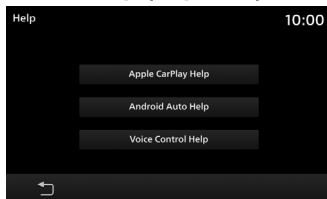

Отображается экран Help (справка).

НАСТРОЙКИ

Изменение настроек

Изменяются настройки устройства.

1 Нажмите на кнопку **HOME (главный экран)**.

Отображается меню HOME (главный экран).

2 Коснитесь **Settings (настройки)**.

На дисплее появляется меню настроек.

РЕКОМЕНДАЦИЯ

- Если автомобиль не оснащен системой навигации, экран Settings (настройки) отображается при нажатии кнопки [SETTINGS] (настройки).

3 Коснитесь пункта, настройки которого необходимо изменить.

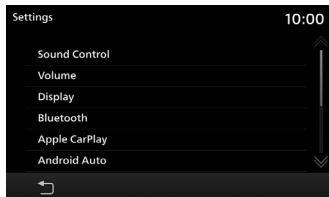

Отображается экран Settings (настройки) для выбранного пункта.

Доступные настройки

Название настройки	Описание
Sound Control (управление звуком)	Имеется возможность изменить настройки качества звука (→ « <i>Настройка качества звука</i> », стр. 117).
Volume (громкость)	Имеется возможность изменить настройки громкости (→ « <i>Настройка громкости</i> », стр. 122).
Display (дисплей)	Имеется возможность изменить настройки дисплея (→ « <i>Настройки дисплея</i> », стр. 123).
Bluetooth (интерфейс Bluetooth)	При помощи интерфейса Bluetooth к данному устройству можно подключить любое устройство, поддерживающее интерфейс Bluetooth (→ « <i>Настройки интерфейса Bluetooth</i> », стр. 124).
Apple CarPlay ^{*1}	Имеется возможность изменить настройки Apple CarPlay (→ « <i>Apple CarPlay / Android Auto</i> », стр. 126).
Android Auto ^{*1}	Имеется возможность изменить настройки Android Auto (→ « <i>Apple CarPlay / Android Auto</i> », стр. 126).
Vehicle Settings (настройки автомобиля) ^{*2}	Имеется возможность настроить оборудование автомобиля (→ « <i>Настройки автомобиля</i> », стр. 128).
Language (язык)	Имеется возможность выбрать язык (→ « <i>Язык</i> », стр. 127).

Название настройки	Описание
Reset voice control learning (сбросить занесенные в память устройства данные для голосового управления)	Имеется возможность сбросить занесенные в память данные (→ « <i>Сброс занесенных в память данных</i> », стр. 127).
Units (единицы измерения)	Имеется возможность изменить единицы измерения (→ « <i>Единицы измерения</i> », стр. 127).
Clock (часы)	Имеется возможность изменить настройки времени (→ « <i>Часы</i> », стр. 127).
Reset All (сбросить все)	Восстанавливаются заводские настройки устройства (→ « <i>Сброс всех настроек</i> », стр. 132).

^{*1} Если через интерфейс Apple CarPlay или Android Auto не подключен смартфон, кнопка не отображается.

^{*2} Параметр может не отображаться на определенных моделях.

Настройка качества звука

Можно изменить настройки качества звука.

ПРИМЕЧАНИЕ

- Функция настройки качества звука недоступна при выключенной аудиосистеме, входящем вызове, во время вызова и набора телефонного номера.

РЕКОМЕНДАЦИЯ

- Если устройство относится к **типу 2**, откройте экран Sound Control (управление звуком) вращением кнопки [TUNE/SOUND] (поиск/звук) (→ «Описание устройства», стр. 11).

Регулировка громкости передних и задних / левых и правых динамиков

При помощи кнопок со стрелками можно отрегулировать громкость динамиков.

1 Откройте меню **Settings (настройки) (стр. 116)**.

2 Коснитесь **Sound Control (управление звуком)**.

3 Коснитесь **Fader/Balance (регулировка громкости передних и задних / левых и правых динамиков)**.

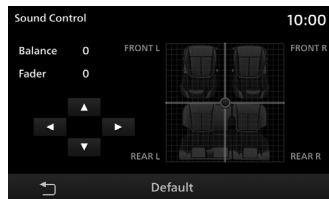

4 Коснитесь **←** или **→** для регулировки громкости левых/правых динамиков. Можно задать значение от -11 до 11.

5 Коснитесь **▲** **▼** для регулировки громкости передних/задних динамиков. Можно задать значение от 11 до -11.

Регулировка громкости передних и задних / левых и правых динамиков завершена.

РЕКОМЕНДАЦИЯ

- Кроме того, регулировку можно произвести, прикоснувшись к желаемому уровню.
- Коснитесь [Default] (по умолчанию) для восстановления всех заводских настроек качества звука.

Тон

Можно настроить различные параметры качества звука.

1 Откройте меню **Settings (настройки) (стр. 116)**.

2 Коснитесь **Sound Control (управление звуком)**.

3 Коснитесь **Tone (тон)**.

4 Коснитесь **-** или **+** для регулировки уровней качества звука.

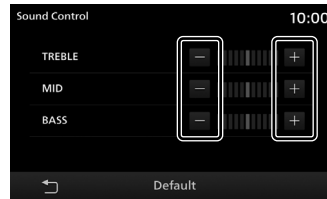

Если автомобиль оснащен аудиосистемой класса Premium (9 динамиков), также можно настраивать параметр PUNCH (сверхнизкие частоты).

Настройки тона завершены.

РЕКОМЕНДАЦИЯ

- Коснитесь [Default] (по умолчанию) для восстановления всех заводских настроек качества звука.

Доступные настройки

Название настройки	Описание
TREBLE (высокие частоты)	Можно задать уровень высоких частот (11 уровней, от -5 до +5).
MID (средние частоты)	Можно задать уровень средних частот (11 уровней, от -5 до +5).
BASS (низкие частоты)	Можно задать уровень низких частот (11 уровней, от -5 до +5).
PUNCH¹ (сверхнизкие частоты)	Можно задать уровень сверхнизких частот (7 уровней, от 0 до 6).

¹ Этот параметр доступен только для автомобилей, оснащенных аудиосистемой класса Premium (9 динамиков).

Эквалайзер

Можно задать тип звука.

1 Откройте меню **Settings (настройки) (стр. 116)**.

2 Коснитесь **Sound Control (управление звуком)**.

3 Коснитесь **Equalizer (эквалайзер)**.

4 Коснитесь типа звука.

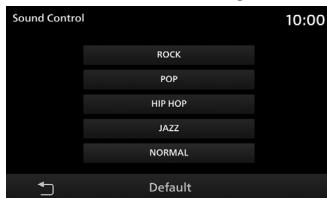

РЕКОМЕНДАЦИЯ

- Коснитесь [Default] (по умолчанию) для восстановления всех заводских настроек качества звука.

Автомобили, оснащенные аудиосистемой класса Premium (8 или 9 динамиков)

Круговое звучание / настройка положения слушателя

Можно настроить круговое звучание и задать положение слушателя.

1 Откройте меню **Settings (настройки) (стр. 116)**.

2 Коснитесь **Sound Control (управление звуком)**.

3 Коснитесь **Surround (круговое звучание)**.

4 Коснитесь типа кругового звучания.

Если настройка не нужна, коснитесь [OFF] (выкл.).

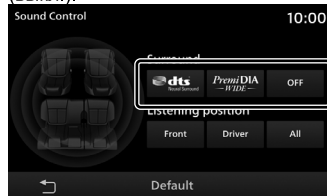

5 Коснитесь положения, которое нужно задать.

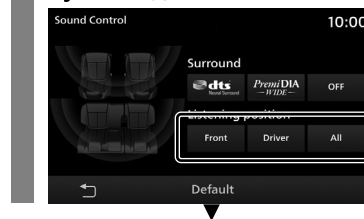

Настройка кругового звучания и положения слушателя завершена.

РЕКОМЕНДАЦИЯ

- Параметр [dts Neural Surround] доступен только для автомобилей, оснащенных аудиосистемой класса Premium (9 динамиков).
- Если в качестве аудиисточника используется радиоприемник с диапазонами AM/FM, настройка кругового звучания невозможна.
- Коснитесь [Default] (по умолчанию) для восстановления всех заводских настроек качества звука.

Прочие настройки

- 1 Откройте меню **Settings** (настройки) (стр. 116).
- 2 Коснитесь **Sound Control (управление звуком)**.
- 3 Коснитесь **Other (прочие)**.
- 4 Коснитесь **−** или **+** под параметрами, которые необходимо настроить.

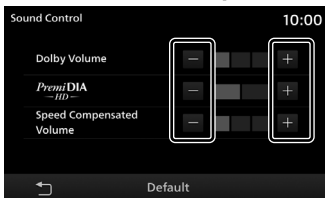

Настройки приняты.

РЕКОМЕНДАЦИЯ

- Коснитесь [Default] (по умолчанию) для восстановления всех заводских настроек качества звука.

Доступные настройки

Название настройки	Описание
DOLBY Volume ^{1, 2}	Можно выбрать уровень, при котором происходит автоматическая регулировка громкости различных источников и записей в режиме реального времени. Если коснуться [+], шкала заполняется в три этапа. Также есть значение OFF (выкл.).
PremiDIA HD ^{1, 3, 4, 5}	Можно настроить усилитель, используемый для создания стереофонического эффекта и глубины оригинального звука за счет предвидения и восстановления высоких частот, утерянных в процессе сжатия музыкальных данных. Если коснуться [+], шкала заполняется в два этапа. Также есть значение OFF (выкл.).
Speed Compensated Volume (функция оптимизации звука в зависимости от скорости движения)	Этим параметром задается автоматическая регулировка громкости в зависимости от скорости движения автомобиля. Если коснуться [+], шкала заполняется в три этапа. Также есть значение OFF (выкл.).

¹ Параметр недоступен при использовании в качестве аудиосистемы радиоприемника с диапазоном AM/FM.

² Этот параметр доступен только для автомобилей, оснащенных аудиосистемой класса Premium (9 динамиков).

³ Этот параметр доступен только для автомобилей, оснащенных аудиосистемой класса Premium (8 или 9 динамиков).

⁴ Эта функция также эффективна для источников несжатого звука.

⁵ Параметры dts Neural Surround и PremiDIA HD доступны по отдельности.

РЕКОМЕНДАЦИЯ

- Если параметр DOLBY AUDIO неэффективен для воспроизводимой музыкальной композиции, его следует отключить (OFF (выкл.)).

Настройки системы

Можно настроить следующие системные параметры: время, язык, громкость, единицы измерения, устройства с интерфейсом Bluetooth.

Дополнительное оборудование

Настройка таймера зарядки

Таймеру зарядки можно задать 5 режимов.

- 1 Отображается меню **HOME** (главный экран) (стр. 18).
- 2 Коснитесь **PHEV & Info** (PHEV и информация).
- 3 Коснитесь **Charging Timer** (таймер зарядки).
- 4 Коснитесь пункта, который необходимо настроить.

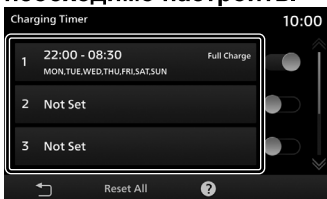

- 5 Коснитесь **↑** или **↓**, чтобы указать время начала (Start Time) и время окончания (End Time) зарядки.

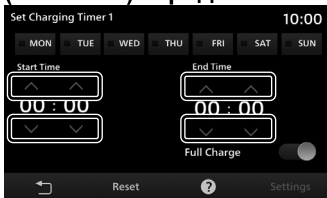

- 6 Коснитесь дня недели, в который необходимо производить зарядку.

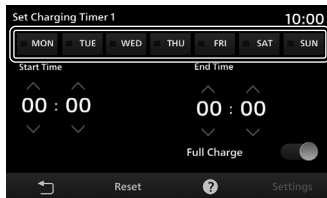

- 7 Включение/выключение режима полной зарядки (Full Charge).

: ON (вкл.)

: OFF (выкл.)

Если при включенном режиме полной зарядки (Full Charge) аккумуляторная батарея не успевает полностью зарядиться в течение заданного времени, процесс продолжается до полной зарядки даже по истечении заданного времени зарядки.

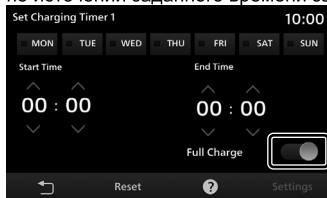

- 8 Коснитесь **Set (задать)**.

Настройка таймера завершена.

РЕКОМЕНДАЦИЯ

- Диапазон настройки времени составляет от 0 до 23 часов и от 0 до 50 минут (с шагом 10 минут).
- Если параметрам времени начала и окончания зарядки задается одинаковое время, таймер не срабатывает.
- Если пункту задается значение (OFF (выкл.)), таймер не срабатывает.
- Если таймер зарядки настроен на определенный день, он не срабатывает в другие дни. Если необходимо произвести зарядку аккумуляторной батареи сразу же после подключения разъема для зарядки, необходимо выключить таймер зарядки для всех дней недели.
- Коснитесь [Reset] (сбросить) → [OK] (готово) на экране настройки таймера, чтобы сбросить введенные значения.
- Введенные настройки таймера зарядки отображаются в соответствующем пункте.

Удаление введенных режимов

Удаляются все введенные режимы зарядки.

1 Отображается экран **Charging Timer** (таймер зарядки) (стр. 120).

2 Коснитесь **Reset All** (сбросить все).

3 Коснитесь **OK** (готово).

Удаление всех введенных режимов зарядки завершено.

Просмотр справки

1 Отображается экран **Charging Timer** (таймер зарядки) (стр. 120).

2 Коснитесь **?**.

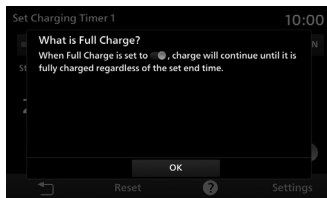

Отображается справка.

Дополнительное оборудование

Настройка дистанционного управления климат-контролем

Таймеру климат-контроля можно задать 5 режимов.

1 Отображается меню **HOME** (главный экран) (стр. 18).

2 Коснитесь **PHEV & Info** (PHEV и информация).

3 Коснитесь

Remote Climate Control (настройка дистанционного управления климат-контролем).

4 Коснитесь пункта, который необходимо настроить.

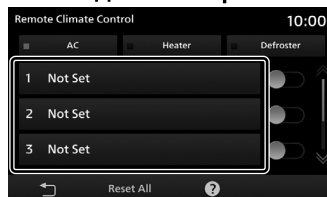

5 Коснитесь **^** или **v**, чтобы указать время начала работы (Start Time).

6 Коснитесь требуемого дня недели.



7 Коснитесь требуемой длительности работы (Operation Time).



8 Коснитесь **Set** (задать).

Отображается экран таймера климат-контроля.

9 Коснитесь требуемого режима климат-контроля.



10 Коснитесь **↻**.

Настройка таймера завершена.

См. продолжение на следующей странице

РЕКОМЕНДАЦИЯ

- Диапазон настройки времени начала работы составляет от 0 до 23 часов и от 0 до 50 минут (с шагом 10 минут).
- Если пункту задается значение  (OFF (выкл.)), таймер не срабатывает.
- Настройка времени работы является фиксированной и не задается по дням недели.
- Если режим климат-контроля не задан, таймер не срабатывает.
- Выбор режима климат-контроля доступен только для некоторых типов оборудования. В остальных случаях режим будет только один — АС.
- Коснитесь [Reset] (сбросить) → [OK] (готово) на экране настройки таймера, чтобы сбросить введенные значения.
- Введенные настройки таймера климат-контроля отображаются в соответствующем пункте.

Удаление введенных режимов

Удаляются все введенные режимы работы климат-контроля.

1 Отображается экран Remote Climate Control (настройка дистанционного управления климат-контролем) (стр. 121).

2 Коснитесь  (сбросить все).

3 Коснитесь  (готово).

Удаление всех введенных режимов климат-контроля завершено.

Просмотр справки

Можно просмотреть справку по настройкам таймера.

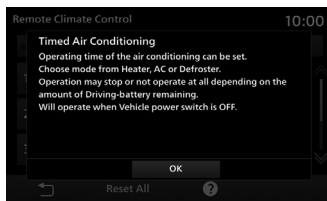

1 Отображается экран Remote Climate Control (настройка дистанционного управления климат-контролем) (стр. 121).

2 Коснитесь .



Отображается справка.

РЕКОМЕНДАЦИЯ



- Если  или  не отображается, можно коснуться для отправки страницы.

Настройка громкости

Имеется возможность изменить настройки громкости.

1 Откройте меню Settings (настройки) (стр. 116).

2 Коснитесь  (громкость).

3 Коснитесь  или  для задания различных настроек громкости.

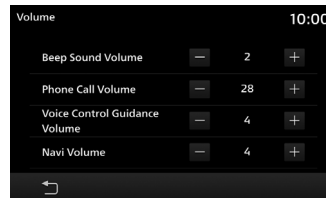

Настройки громкости завершены.

Доступные настройки

Название настройки	Описание
Beep Sound Volume (громкость звука нажатия кнопок)	Громкость звука нажатия кнопок можно отрегулировать в 4 этапа, от 0 до 3.
Phone Call Volume (громкость звонка вызова)	Можно задать громкость звонка вызова. Громкость звонка вызова можно отрегулировать в 46 этапов, от 0 до 45.
Voice Control Guidance Volume (громкость указаний функции голосового управления) ¹	Можно задать громкость указаний функций голосового управления. Громкость звонка вызова можно отрегулировать в 8 этапов, от 0 до 7.
Navi Volume (громкость голосовых указаний системы навигации) ²	Можно задать громкость голосовых указаний системы навигации. Громкость звонка вызова можно отрегулировать в 8 этапов, от 0 до 7.

¹ Параметр недоступен при изменении языка (стр. 127) на арабский или индонезийский.

² Параметр доступен не при всех комплектациях автомобиля.

Настройки дисплея

Используется для регулировки яркости, контраста и задания прочих настроек меню и экранов с изображениями.

- 1 Откройте меню **Settings (настройки)** (стр. 116).
- 2 Коснитесь **Display (дисплей)**.
- 3 Коснитесь экрана, который необходимо настроить.

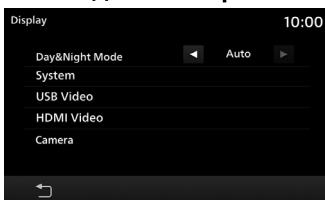

- 4 Настройте параметры.

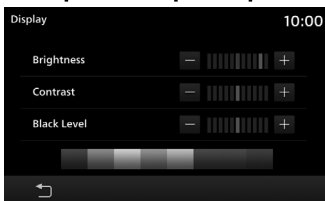

Настройка экрана завершается.

Доступные настройки

Название настройки	Описание
Brightness (яркость)	Регулируется яркость. Экран становится ярче при касании кнопки [+] и темнее при касании кнопки [-]. Достигнуть желаемого уровня можно длительным касанием кнопки (стр. 14).
Contrast (контраст)	Регулируется контраст (резкость). Экран становится более резким при касании кнопки [+] и менее резким при касании кнопки [-]. Достигнуть желаемого уровня можно длительным касанием кнопки (стр. 14).
Black Level (уровень черного)	Регулируется уровень черного. Уровень черного повышается (экран становится темнее) при касании кнопки [+] и понижается при касании кнопки [-]. Достигнуть желаемого уровня можно длительным касанием кнопки (стр. 14).
Tint (насыщенность)	Регулируется насыщенность. Экран становится зеленоватым при касании кнопки [+] и красноватым при касании кнопки [-]. Достигнуть желаемого уровня можно длительным касанием кнопки (стр. 14).
Colour Intensity (интенсивность цвета)	Регулируется интенсивность цвета. Цвета становятся темнее при касании кнопки [+] и светлее при касании кнопки [-]. Достигнуть желаемого уровня можно длительным касанием кнопки (стр. 14).

Режим «день/ночь»

Яркость дисплея может изменяться в соответствии с состоянием световых приборов.

- 1 Откройте меню **Settings (настройки)** (стр. 116).
- 2 Коснитесь **Display (дисплей)**.
- 3 Коснитесь **Day&Night Mode** или **Night** для изменения параметра.

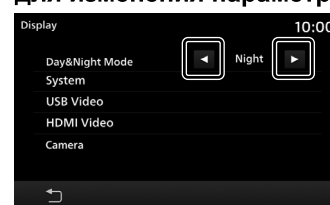

Настройка режима «день/ночь» завершена.

Доступные настройки

Название настройки	Описание
Day (день)	Задается режим с постоянно ярким экраном.
Night (ночь)	Задается режим с постоянно темным экраном.
Auto (автоматический режим)	Режим зависит от состояния световых приборов. При включении световых приборов задается режим с темным экраном. При выключении световых приборов задается режим с ярким экраном.

Настройки интерфейса Bluetooth

Функция Bluetooth может использоваться для подключения любых устройств с интерфейсом Bluetooth к данному устройству.

Что такое интерфейс Bluetooth?

Bluetooth — стандарт беспроводной связи, который используется для подключения устройств друг к другу на небольших расстояниях (несколько метров).

ПРИМЕЧАНИЕ

- Данное устройство поддерживает стандарт версии 4.1+ EDR Bluetooth.

Поддерживаемые профили

Bluetooth AUDIO	AVRCP (v1.4 или ниже)
Hands-free phone (громкая связь)	HFP (v1.6 или ниже)
Перенос телефонного справочника	PBAP (v1.2 или ниже)
Передача серийного номера	SPP (v1.2 или ниже)
Беспроводное подключение устройства ввода	HID (v1.1 или ниже)

ПРИМЕЧАНИЕ

- Отключите такие функции мобильного телефона, как блокировка клавиатуры, и подсоедините его к системе, когда отображается экран режима ожидания.
- Когда устройство с интерфейсом Bluetooth подключено к системе, его функции (прием звонков и т. д.) могут работать неправильно.
- Более подробную информацию о вводе пароля для устройства с интерфейсом Bluetooth можно найти в руководстве по эксплуатации устройства.

ПРИМЕЧАНИЕ

- Иногда соединение пропадает. Выполните повторное подключение.
- В зависимости от расстояния между системой и устройством Bluetooth, условий внутри автомобиля и наличия преград подключение может оказаться невозможным. В таких случаях рекомендуется расположить устройство как можно ближе к системе.
- Даже при использовании устройства, которое имеет интерфейс Bluetooth, не гарантируется правильная работа всех функций в зависимости от параметров и технических характеристик устройства.
- Подключение некоторых устройств Bluetooth может оказаться невозможным.
- В зависимости от устройства Bluetooth соединение может занять некоторое время.
- Можно зарегистрировать до 5 устройств Bluetooth. Если в системе уже зарегистрировано 5 устройств, то перед добавлением нового устройства необходимо удалить одно из зарегистрированных устройств.

Регистрация устройства Bluetooth

Регистрация устройства Bluetooth в данном устройстве.

1 Откройте меню Settings (настройки) (стр. 116).

2 Коснитесь

Bluetooth (интерфейс Bluetooth).

Если устройства Bluetooth не зарегистрированы, появляется экран с сообщением, подсказывающим необходимость регистрации устройства. Коснитесь [OK] (готово) и перейдите к этапу 5.

3 Коснитесь

Device Management (управление устройствами).

4 Коснитесь .

5 Введите пароль, отображенный на экране, в устройство Bluetooth.

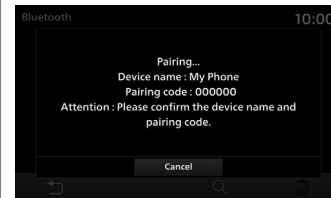
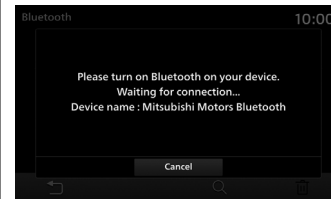

6 Выберите устройство Bluetooth из доступных.

7 Коснитесь **OK (готово)**.



По завершении подключения отображаются пиктограммы интерфейса Bluetooth и силы сигнала.

РЕКОМЕНДАЦИЯ

- Если телефон не зарегистрирован, нажмите на кнопку [PHONE] (телефон) для отображения экрана подключения.
- После подключения в устройство импортируется телефонный справочник из телефона.

Выбор устройства Bluetooth

Если в системе зарегистрировано несколько устройств Bluetooth, необходимо выбрать одно из них для подключения. (В дальнейшем подключение к устройству Bluetooth, которое настроено с помощью данной функции, будет выполняться сразу, как только устройство окажется в зоне действия системы.)

1 Откройте меню **Settings** (настройки) (стр. 116).

2 Коснитесь **Bluetooth (интерфейс Bluetooth)**.

3 Коснитесь **Device Management (управление устройствами)**.

4 Коснитесь названия устройства, которое необходимо подключить.

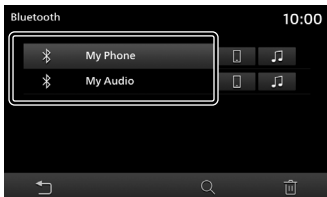

5 Коснитесь **[PHONE]** или **[MUSIC]**.

Если необходимо подключить устройство Bluetooth и использовать его в режиме громкой связи, выберите **[PHONE]**. Для использования устройства в качестве аудиоустройства с интерфейсом Bluetooth выберите **[MUSIC]**.

6 Коснитесь **OK (готово)**.



Устройство с интерфейсом Bluetooth выбрано.

РЕКОМЕНДАЦИЯ

- Смартфон, подключенный по интерфейсу Apple CarPlay / Android Auto, невозможно выбрать в качестве аудиоустройства с интерфейсом Bluetooth (AVP).

Синхронизация контактов и журнала вызовов

На дисплее устройства можно просмотреть и использовать контакты и журналы вызовов мобильных телефонов, подключенных по интерфейсу Bluetooth.

1 Откройте меню **Settings** (настройки) (стр. 116).

2 Коснитесь **Bluetooth (интерфейс Bluetooth)**.

3 Коснитесь **OFF** для устройства, которое необходимо подключить.

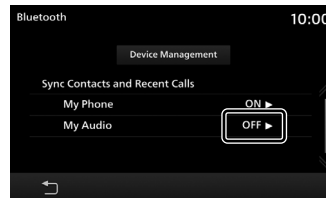

Если на экране уже задано значение [ON] (вкл.), синхронизация уже включена. Таким образом, необходимости в последующих операциях нет. [OFF] (выкл.): коснитесь OFF (выкл.) для отключения синхронизации.

4 Коснитесь **ON**.

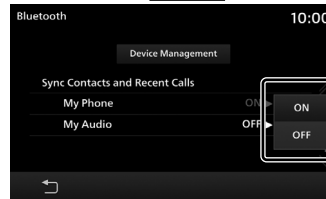

После включения режима синхронизации контакты и журнал вызовов с мобильных телефонов, подключенных через интерфейс Bluetooth, доступны для использования через данное устройство.

ПРИМЕЧАНИЕ

- Включение режима синхронизации контактов и журнала вызовов может занять некоторое время.

Удаление зарегистрированного устройства с интерфейсом Bluetooth

Производится удаление зарегистрированного устройства с интерфейсом Bluetooth.

- 1 Откройте меню **Settings** (настройки) (стр. 116).
- 2 Коснитесь **Bluetooth (интерфейс Bluetooth)**.
- 3 Коснитесь **Device Management (управление устройствами)**.
- 4 Коснитесь названия устройства, которое необходимо удалить.
- 5 Коснитесь .
- 6 Коснитесь **OK (готово)**.



Выбранное устройство удаляется.

Apple CarPlay / Android Auto

Посредством данного устройства можно управлять устройствами, подключенными через интерфейс Apple CarPlay или Android Auto.

ПРИМЕЧАНИЕ

- Если через интерфейс Apple CarPlay или Android Auto не подключен смартфон, элемент не отображается.

Разрешение/запрет на подключение устройства

Можно разрешить или запретить подключение зарегистрированных устройств.

- 1 Откройте меню **Settings** (настройки) (стр. 116).

РЕКОМЕНДАЦИЯ

- Если автомобиль не оснащен системой навигации, экран Settings (настройки) отображается при нажатии кнопки [SETTINGS] (настройки).

- 2 Коснитесь **Apple CarPlay** или **Android Auto**.
- 3 Коснитесь названия устройства, которое необходимо задать.
- 4 Коснитесь **Enable (разрешено)** или **Disable (запрещено)**.



Отображается сообщение, настройка выбранного устройства завершена.

Пиктограммы

Пиктограмма	Значение
	Активировано.
	Деактивировано.
	Ни активировано, ни деактивировано.

Удаление устройства

- 1 Выполните операции до этапа 2 пункта «Разрешение/запрет на подключение устройства» (стр. 126).
Отображается список устройств.
- 2 Коснитесь названия устройства, которое необходимо удалить.
- 3 Коснитесь .
- 4 Коснитесь **OK (готово)**.



Выбранное устройство удалено.

Язык

Переключение языка.

- 1 Откройте меню **Settings** (настройки) (стр. 116).
- 2 Коснитесь **Language (язык)**.
- 3 Коснитесь языка, на который нужно переключиться.

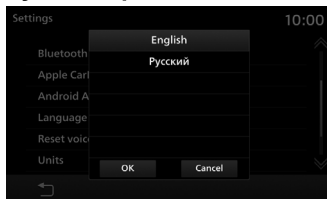

- 4 Коснитесь **OK (готово)**.

Язык изменен.

РЕКОМЕНДАЦИЯ

- Доступные языки зависят от региона.

Сброс занесенных в память данных

Данное устройство сохраняет данные при каждом распознавании голосовой команды, что улучшает работу функции голосового управления. Эти накопленные данные можно сбросить, после чего устройство возвращается к заводским настройкам.

- 1 Откройте меню **Settings** (настройки) (стр. 116).
- 2 Коснитесь **Reset voice control learning (сбросить занесенные в память устройства данные для голосового управления)**.
- 3 Коснитесь **OK (готово)**.

Происходит удаление занесенных в память данных, осуществляется сброс устройства до заводских настроек.

Единицы измерения

Изменяются единицы измерения. Выбор настроек зависит от модели автомобиля.

- 1 Откройте меню **Settings** (настройки) (стр. 116).
- 2 Коснитесь **Units (единицы измерения)**.
- 3 Коснитесь единицы измерения, которую необходимо изменить.

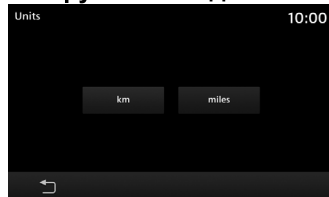

Изменение единицы измерения завершено.

Часы

Можно изменить настройки часов.

- 1 Откройте меню **Settings** (настройки) (стр. 116).
- 2 Коснитесь **Clock (часы)**.
- 3 Коснитесь элемента часов, который необходимо задать. **Автомобили, оснащенные системой навигации**

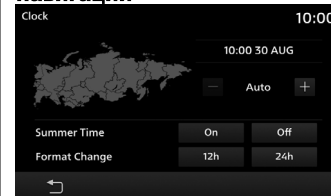

Автомобили, не оснащенные системой навигации



Настройка часов завершена.

Доступные настройки

Название настройки	Описание
Time zone area (часовой пояс)	Коснитесь [-] или [+] для выбора часового пояса. На автомобилях, оснащенных системой навигации, появляются очертания часовых поясов, а выбранный пояс окрашивается в контрастный цвет.
Summer Time (летнее время)	Коснитесь [ON] (вкл.) или [OFF] (выкл.), чтобы учитывать или не учитывать время, ориентированное на большее количество дневного света.
Format Change (изменение формата)	Коснитесь [12h] (12-часовой формат) или [24h] (24-часовой формат), чтобы изменить формат отображения времени.

Дополнительное оборудование

Настройки автомобиля

Можно изменить настройки оборудования автомобиля.

- 1 Отображается меню HOME (главный экран) (стр. 18).
- 2 Коснитесь **Settings (настройки)**.
- 3 Коснитесь **Vehicle Settings (настройки автомобиля)**.
- 4 Коснитесь оборудования, которое необходимо настроить.
- 5 Коснитесь пункта, настройки которого необходимо изменить.

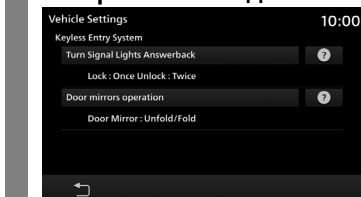
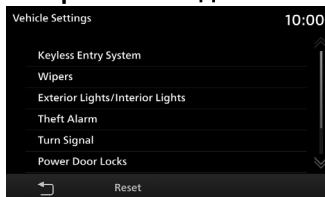

РЕКОМЕНДАЦИЯ

- Коснитесь **?**, чтобы ознакомиться с описанием настройки.

6 Коснитесь значения настройки.

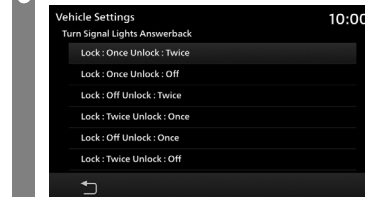

Настройка оборудования автомобиля завершена.

Доступные настройки

ПРИМЕЧАНИЕ

- Знак «*» обозначает, что в зависимости от комплектации автомобиля элемент может не отображаться.
- В зависимости от комплектации автомобиля отображается Keyless Entry System (система дистанционного управления замками дверей) или Keyless Operation System (система дистанционного управления замками дверей и запуска двигателя).

Keyless Entry System (система дистанционного управления замками дверей)

Пункт	Описание
Turn Signal Lights Answerback (включать указатели поворота для подтверждения)	Задается количество миганий при запирании и отпираии дверей.
Horn Answerback Sounds at Keyless Entry Lock (включать звуковой сигнал для подтверждения срабатывания системы дистанционного управления замками дверей)	Задается включение звукового сигнала при запираии дверей.

Keyless Operation System (система дистанционного управления замками дверей и запуска двигателя)

Пункт	Описание
Turn Signal Lights Answerback (включать указатели поворота для подтверждения)	Задается количество миганий при запираии и отпираии дверей.
Horn Answerback Sounds at Keyless Entry Lock (включать звуковой сигнал для подтверждения срабатывания системы дистанционного управления замками дверей)	Задается включение звукового сигнала при запираии дверей.
Keyless Operation Answerback Beep Sounds (включать зуммер для подтверждения срабатывания системы дистанционного управления замками дверей и запуска двигателя)	Задается включение зуммера при запираии и отпираии.
Time for Remote Unlock Inactivation after Locking (время до деактивации дистанционного отпираии после запираии)	Задается время, в течение которого необходимо ждать возможности отпираии после запираии.

Wipers (стеклоочистители)

Пункт	Описание
Windshield Wipers Intermittent Operation (прерывистая работа очистителей ветрового стекла)	Задается интервал срабатывания очистителей ветрового стекла.
Wipers Linked to Washer (совместная работа очистителей и омывателя)	Задается автоматическое срабатывание очистителей при подаче омывающей жидкости.
Comfort Washer (комфортная работа омывателя)	Включается/выключается функция автоматической очистки, при которой очистители срабатывают автоматически, когда омывающая жидкость подается через определенные промежутки времени.
Rear Wiper Intermittent Interval (прерывистая работа очистителя заднего стекла)	Задается интервал срабатывания очистителя заднего стекла.
Rear Wiper Activated when in Reverse (включение очистителя заднего стекла при движении задним ходом)	Задается включение очистителя заднего стекла при переводе рычага переключения передач в положение R (задний ход).

Exterior Lights / Interior Lights (внешние/внутренние световые приборы)

Пункт	Описание
Headlight Auto-cutout Function (функция автоматического выключения фар)	Задается автоматическое выключение включенных фар при выключении двигателя.
Sensitivity for Auto Light* (степень чувствительности для автоматического включения фар)	Задается время автоматического включения фар при снижении степени окружающего освещения.
Headlights ON when exiting Vehicle (включение фар при выходе из автомобиля)	Задается время, в течение которого фары остаются включенными после блокировки выключателя зажигания.
Exterior Lights ON with Remote Unlock (включение внешних световых приборов при дистанционном отпирании дверей)	Задается включение световых приборов при нажатии кнопки отпирания на пульте дистанционного управления.
Duration Dome Light Remains On after Door is Closed (время, в течение которого плафон в салоне остается включенным после закрытия дверей)	Задается время, по истечении которого после закрытия дверей внутренние световые приборы выключаются автоматически.
Charging Lid Light Auto cut-out* (автоматическое выключение подсветки крышки разъема для зарядки)	Задается длительность включения подсветки крышки разъема для зарядки.

Turn Signal (указатели поворота)

Пункт	Описание
Operation in Key Position (положение срабатывания)	Задаются условия срабатывания указателей.
Lane-change Signals (Flash Three Times with 1 Touch) (сигналы перестроения (трехкратное мигание при однократном перемещении рычага включения указателей поворота))	Включается/выключается функция трехкратного мигания указателей при однократном перемещении рычага во время перестроения.
Activation Time for Lane-change Signals (время срабатывания сигналов перестроения)	Задается время срабатывания сигналов перестроения при перемещении рычага (трехкратное мигание при однократном перемещении рычага).

Power Door Locks (электроприводы замков дверей)

Пункт	Описание
Automatic Relocking after Unlocked by Keyless Entry (автоматическое запираение после отпирания с помощью системы дистанционного управления замками дверей)	Задается время, в течение которого двери не запираются после отпирания при помощи системы дистанционного управления замками дверей или кнопки системы посадки в автомобиль без ключа.
Unlock Operation* (отпирание)	Задаются двери, которые отпираются.
Automatic Unlock (автоматическое отпирание)	Задаются двери, которые отпираются автоматически.

Air Conditioner* (кондиционер)

Пункт	Описание
Recirculation Control (управление режимом рециркуляции)	Задается автоматическое или ручное переключение между режимами рециркуляции салонного воздуха и подачи наружного воздуха ¹ .
A/C Switch Control (управление включением/выключением кондиционера)	Задается автоматическое или ручное переключение между включением и выключением кондиционера ² .
Foot / Defroster Airflow Ratio (соотношение потоков воздуха в нижнюю часть салона / на ветровое стекло)	Если для кондиционера вручную задается режим подачи воздуха  , можно определить соотношение между потоком воздуха в нижнюю часть салона и потоком воздуха для обдува ветрового стекла.
Face / Foot Airflow Ratio (соотношение потоков воздуха в верхнюю/нижнюю части салона)	Если для кондиционера вручную задается режим подачи воздуха  , можно определить соотношение между потоком воздуха в верхнюю и нижнюю части салона.
Automatic Rear Defrost at Start (автоматический обогрев заднего стекла при запуске двигателя)	Позволяет задать автоматическое или ручное включение обогрева заднего стекла при запуске двигателя и низкой температуре окружающего воздуха.
Automatic rear defogger when the READY light is ON (автоматический обогрев заднего стекла при включении контрольной лампы готовности READY)	Позволяет активировать функцию, которая переключает автоматическое и ручное включение обогревателя заднего стекла при включении контрольной лампы готовности READY и низкой температуре окружающего воздуха.

¹ При нажатии выключателя обдува ветрового стекла автоматически задается режим заборa наружного воздуха, что позволяет исключить запотевание стекол (даже если выбрано значение [Manual] (ручное включение)).

² При нажатии выключателя обдува ветрового стекла автоматически включается кондиционер, что позволяет исключить запотевание стекол (даже если выбрано значение [Manual] (ручное включение)).

Others (прочие)

Пункт	Описание
Door Mirror Auto-Fold/Unfold* (автоматическое складывание/раскладывание наружных зеркал заднего вида)	Задается автоматическое складывание и раскладывание наружных зеркал заднего вида.
Auto Cut of ACC Power (автоматическое отключение питания)	Задается промежуток времени для автоматического отключения питания после установки выключателя зажигания в положение АСС.
Automatic ACC power OFF when power SW is ACC (автоматическое отключение питания)	Задается промежуток времени для автоматического отключения питания после включения режима АСС.

Сброс настроек автомобиля

- 1 Выполните операции до этапа 3 пункта «*Настройки автомобиля*» (стр. 128).

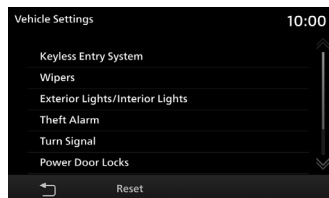

- 2 Коснитесь **Reset (сброс)**.
- 3 Коснитесь **Yes (да)**.

Сброс настроек оборудования завершен.

Сброс всех настроек

Восстанавливаются заводские настройки устройства.

- 1 Откройте меню **Settings (настройки)** (стр. 116).
- 2 Коснитесь **Reset All (сбросить все)**.
- 3 Коснитесь **OK (готово)**.

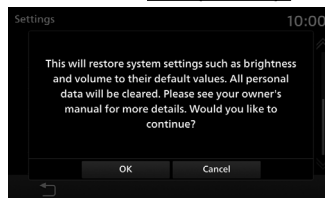

- 4 Коснитесь **OK (готово)**.

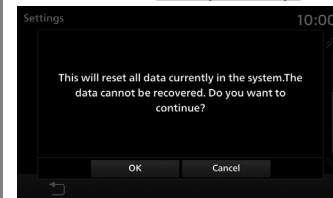

Для сброса настроек устройство перезапускается автоматически.

Прочая информация

Голосовое управление

Управлять телефоном и аудиосистемой можно при помощи голосовых команд.

Включение функции распознавания голосовых команд

1 Нажмите на кнопку на рулевом колесе. После сигнала можно произносить голосовые команды.

→ «Использование кнопок дистанционного управления на рулевом колесе» (стр. 16).

РЕКОМЕНДАЦИЯ

- Имеется возможность ознакомиться с информацией по использованию функции голосового управления (→ «Справка по голосовым командам», стр. 134).
- Чтобы совершить звонок голосовой командой, записи из телефонной книги необходимо присвоить голосовую метку (→ «Присвоение голосовой метки», стр. 26).

Отключение функции голосового управления

1 Нажмите на кнопку на рулевом колесе.

→ «Использование кнопок дистанционного управления на рулевом колесе» (стр. 16).

Голосовое управление отключается.

ПРИМЕЧАНИЕ

Функция голосового управления может не распознавать голосовые команды при определенных окружающих условиях или определенном произнесении команд. Следующие рекомендации позволяют раскрыть весь потенциал функции голосового управления:

- Говорите громко и четко. Функция будет легче распознать голосовую команду.
- Не употребляйте звуки-заполнители, такие как «м-м-м» и пр. Они могут быть приняты за другие слова.
- Поднимите стекла. Внешние шумы могут осложнить распознавание голосовой команды.
- Попросите пассажиров автомобиля сохранять молчание на время произнесения команды для совершения звонка. Голоса других пассажиров могут осложнить распознавание голосовой команды.
- Некоторые слова могут быть ошибочно приняты за другие слова с похожим произношением.
- При повышенном внешнем шуме возможны ошибки в распознавании команд. Пример: при движении в туннеле, движении с цепями противоскольжения на колесах.
- Распознавание голосовых команд может осложнить сильный поток воздуха из дефлекторов при работе кондиционера или отопителя.
- Голосовые команды не принимаются в следующих случаях:
 - Команда произносится слишком медленно (слишком быстро).
 - Команда произносится слишком громко (слишком тихо).
 - Ничего не произносится или произношение не является четким.
 - Команда произносится до сигнала.

Справка по голосовым командам

Имеется возможность ознакомиться с информацией по использованию функции голосового управления (стр. 133), перечнем голосовых команд и пр.

Эта функция недоступна при изменении языка (стр. 127) на арабский или индонезийский.

РЕКОМЕНДАЦИЯ

- В устройствах для электромобилей с увеличенным запасом хода (PHEV) кнопка [Info] (информация) называется [PHEV & Info] (PHEV и информация).

1 Нажмите на кнопку **HOME (главный экран)**.

2 Коснитесь **Info (информация)**.

3 Коснитесь **Help (справка)**.

4 Коснитесь **Voice Control Help (справка по голосовым командам)**.

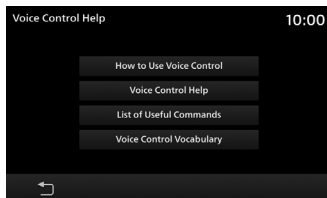

После этого ознакомьтесь с управлением функцией, поочередно касаясь всех пунктов меню.

Поиск и устранение неисправностей

Ознакомьтесь со следующей информацией, если на дисплее отображается сообщение или появились подозрения на неправильную работу.

Если появляется это сообщение...

В зависимости от ситуации на дисплее устройства могут отображаться различные сообщения.

Сообщение	Причина	Меры по устранению
No music data in iPod (в памяти устройства iPod отсутствуют аудиофайлы).	В памяти подключенного устройства iPod нет аудиофайлов.	Подключите устройство iPod, в память которого записаны музыкальные композиции.
No data (данные отсутствуют).	Устройство USB не подключено.	Подключите устройство USB.
No media resources! (медиаданные отсутствуют).	В подключенном устройстве USB отсутствуют аудио- или видеофайлы, которые могут быть воспроизведены.	Запишите на устройство USB аудио- или видеофайлы. → «Аудиофайлы» (стр. 30). → «Видеофайлы» (стр. 37).
No available audio file! (аудиофайлы отсутствуют).	На аудиоустройстве с интерфейсом Bluetooth отсутствуют аудиофайлы, которые могут быть воспроизведены.	Запишите на аудиоустройство с интерфейсом Bluetooth воспроизводимые аудиофайлы. → «Аудиофайлы» (стр. 30).
iPod read error! (ошибка чтения устройства iPod).	Ошибка чтения.	Проверьте подключение устройства iPod.
Unable to read USB memory (невозможно прочитать устройство USB).		Проверьте подключение устройства USB.
Failed to scan USB device! (невозможно просканировать устройство USB).		
Failed to get playlists! (невозможно получить списки воспроизведения).	Списки воспроизведения не были считаны.	Подключите аудиоустройство с интерфейсом Bluetooth. Если устройство USB оснащается собственным источником питания, необходимо включить устройство.
Entered dial number is invalid (введен недействительный телефонный номер).	Введено 99 или более знаков.	Введите правильный телефонный номер.
USB Hub not supported (концентратор USB не поддерживается).	Устройство не поддерживает концентратор USB.	Отключите концентратор и подключите устройство USB.
No response (нет отклика).	Подключено несовместимое устройство USB.	Подключите совместимое устройство USB. → «Прослушивание записей с устройств USB» (стр. 49).
Not supported (не поддерживается).		
Speaker failure detected (определена неисправность динамика).	Выявлена несоответствующая работа динамика.	Включите режим работы OFF и ON.
Overcurrent detected (определен избыточный ток).	В устройстве USB выявлена перегрузка по току.	Включите режим работы OFF и ON. Если подача питания не восстанавливается, обратитесь в дилерский центр Mitsubishi Motors.

Если появились подозрения на неправильную работу...

Далее приведен список признаков, причин и мер по устранению неисправностей на случай подозрений на неправильную работу.

Общая информация

Признаки	Причина	Меры по устранению
Звук срабатывания не слышен.	Звук срабатывания установлен на значение [0].	Задайте параметру Veep Sound Volume (громкость звукового сигнала) в разделе [Volume] (громкость) значение от [1] до [3]. → « <i>Настройка громкости</i> » (стр. 122).
Звук отсутствует, звучание аудиосистемы является очень тихим.	Задано минимальное значение громкости звучания.	Отрегулируйте громкость. → « <i>Регулировка громкости</i> » (стр. 13).
	Громкость смещена на передние/задние или левые/правые динамики.	Отрегулируйте громкость между передними/задними или левыми/правыми динамиками. → « <i>Регулировка громкости передних и задних / левых и правых динамиков</i> » (стр. 117).
	Аудиосистема выключена (OFF).	Включите аудиосистему (ON). → « <i>Включение и выключение аудиосистемы</i> » (стр. 29).
На дисплее ничего не отображается.	Дисплей выключен.	Остановите автомобиль в безопасном месте, включите стояночный тормоз и включите дисплей. → « <i>Выключение дисплея</i> » (стр. 13).
	Напряжение аккумуляторной батареи автомобиля упало.	Зарядите или замените аккумуляторную батарею.
	Температура внутри устройства является высокой.	Дождитесь снижения температуры.
Темный экран дисплея.	Неправильно отрегулирована яркость дисплея.	Отрегулируйте яркость дисплея. → « <i>Настройки дисплея</i> » (стр. 123).
	Включены световые приборы.	Настройкой по умолчанию является затемнение экрана при включенных световых приборах автомобиля.
	Параметру «день/ночь» задано значение [Night] (ночь).	Задайте параметру «день/ночь» значение [Auto] (автоматическое переключение) или [Day] (день). → « <i>Режим день/ночь</i> » (стр. 123).

Навигационные функции (дополнительное оборудование)

Признаки	Причина	Меры по устранению
Эмблема автомобиля отображается на несоответствующем месте.	Радиосигналы от спутника GPS принимаются с перебоями.	Продолжайте движение, чтобы сигналы спутника GPS начали приниматься устойчиво.
	Автомобиль транспортировался на пароме или подобном транспортном средстве.	
	Направление движения автомобиля было изменено поворотной платформой или подобным приспособлением.	
Сигналы GPS не принимаются.	При первом использовании устройства для определения местоположения автомобиля требуется больше времени.	Подождите определения местоположения в месте, где отсутствуют препятствия.
	Если устройство не использовалось в течение длительного времени, для определения местоположения автомобиля требуется больше времени.	
	На ветровое стекло в зоне антенны GPS наклеена зеркальная или затемняющая пленка.	Проверьте местоположение антенны GPS (стр. 60) и, если подобная пленка имеется в ее зоне, удалите пленку со стекла.
	Рядом с антенной GPS располагается другая антенна.	Проверьте местоположение антенны GPS (стр. 60) и, если другая антенна находится в ее зоне, переместите эту антенну в другое место.
	Антенна закрыта каким-либо предметом.	Проверьте местоположение антенны GPS (стр. 60) и, если она закрыта каким-либо предметом, уберите его.
Голосовые подсказки для ведения по маршруту не подаются.	Параметру громкости голосовых подсказок задано значение OFF (выкл.).	Задайте параметру Guidance Voice Volume (громкость голосовых подсказок) в разделе [Volume] (громкость) значение от [1] до [7]. → «Настройка громкости» (стр. 122).

